

バドミントン競技

期日：10月26日、27日、11月2日、3日、9日

会場：大津町総合体育館・玉名市総合体育館

八代市総合体育館・八代東高校・八代白百合学園・八代高校

(男子学校対抗)

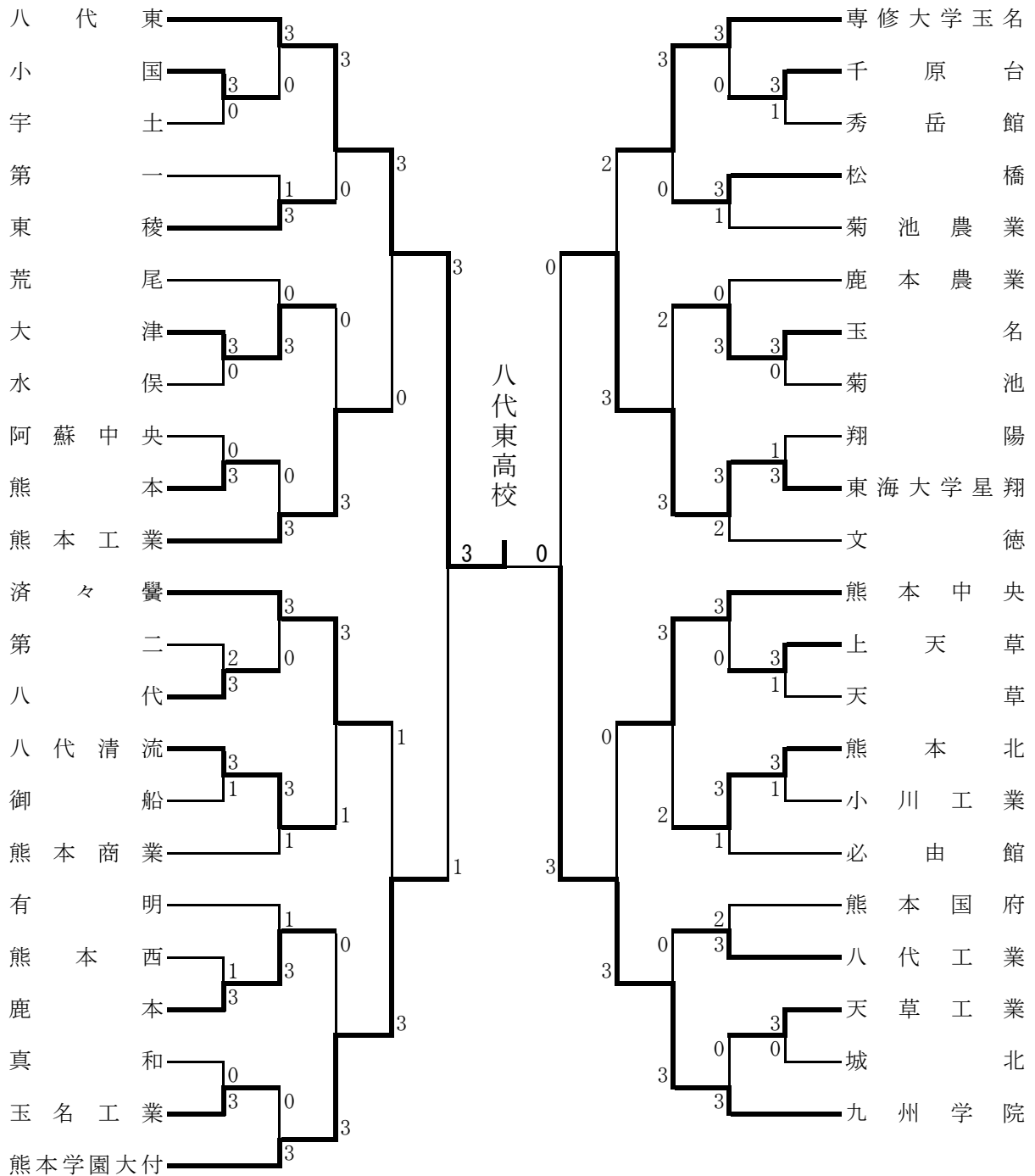

○三位決定

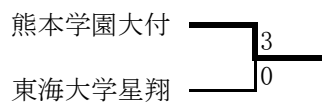

○二位決定

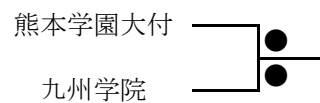

三位決定

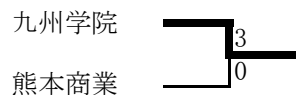

(女子学校对抗)

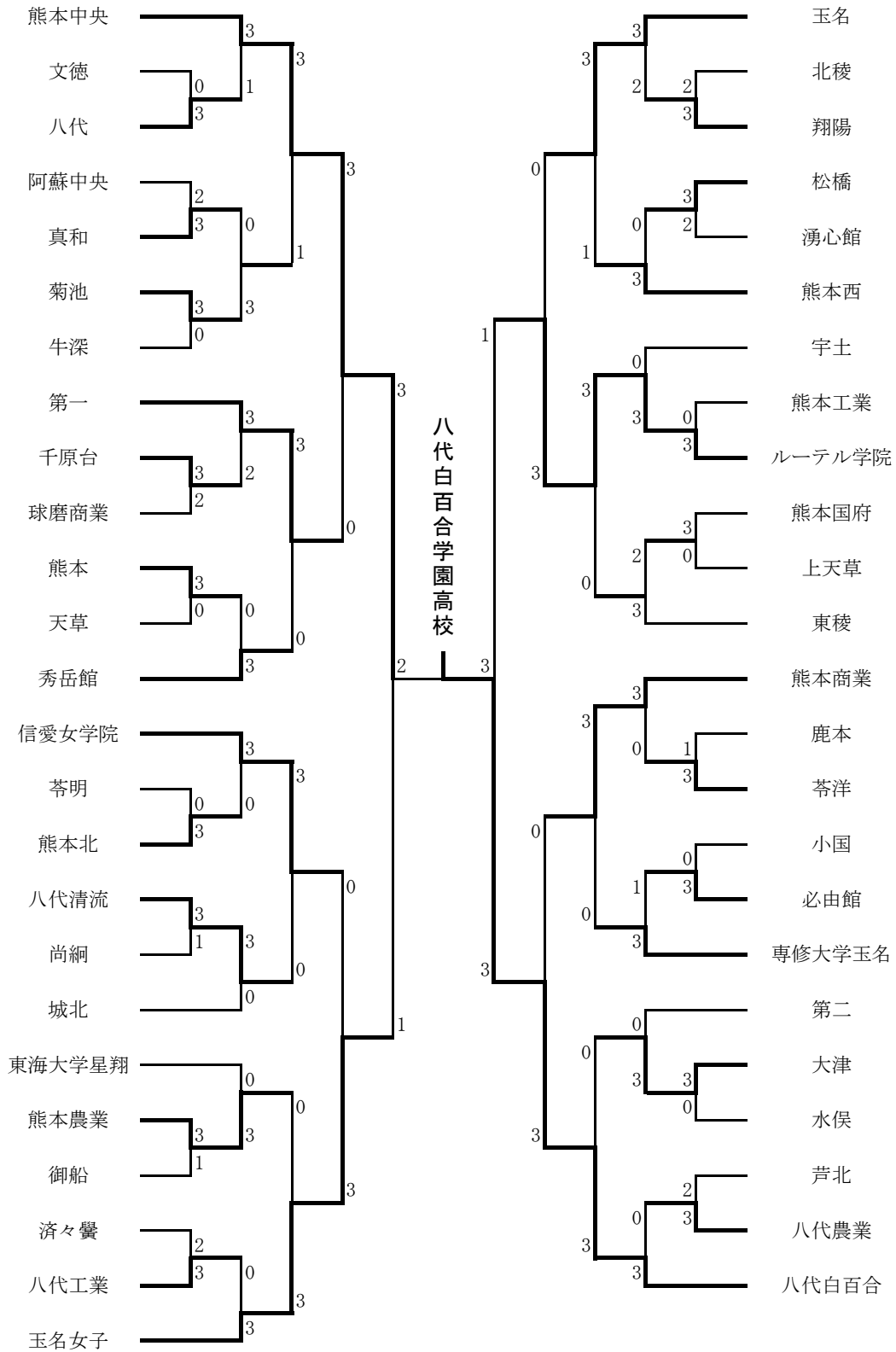

○三位決定

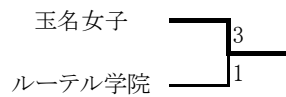

○二位決定

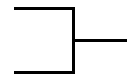

三位決定

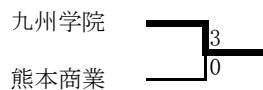

(女子シングルス)
総参加数 (409人)

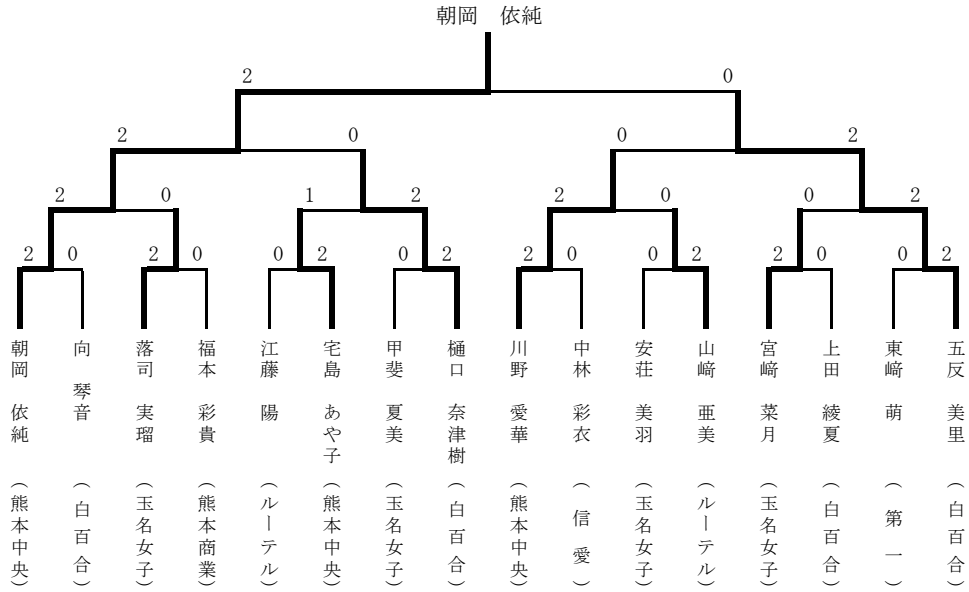

(女子ダブルス)
総参加数 (191組)

