

平成26年度 熊本県高等学校総合体育大会柔道競技

平成26年5月31日
山鹿市総合体育館



男子団体

第1試合場			決勝リーグ(第1試合)				
東海大星翔			3 - 2	専大玉名			
順位	氏名	勝負	決まり技	勝負	氏名	順位	
先鋒	濱本直樹	○	背負投	△	上田昂	先鋒	
次鋒	後藤大河	△	小外掛	○	松本純太	次鋒	
中堅	松川勇太	○	内股	△	上田竜聖	中堅	
副将	河津篤志	△	優勢(有効)	⊖	竹下凌	副将	
大将	渡邊光司	⊖	優勢(技あり)	△	北島英昇	大将	

第3試合場			決勝リーグ(第1試合)				
鎮西			0 - 3	九州学院			
順位	氏名	勝負	決まり技	勝負	氏名	順位	
先鋒	荻裕二	△	払巻込	○	織方景太	先鋒	
次鋒	後藤龍真	×	引き分け	×	井出敬文	次鋒	
中堅	郡建太	△	一本背負投	○	田中勇氣	中堅	
副将	大島雅史	△	小外刈	○	満井均士	副将	
大将	桑原伊吹	×	引き分け	×	砂光裕己	大将	

第1試合場			決勝リーグ(第2試合)				
東海大星翔			2 - 3	九州学院			
順位	氏名	勝負	決まり技	勝負	氏名	順位	
先鋒	濱本直樹	△	縦四方固	○	織方景太	先鋒	
次鋒	後藤大河	⊖	優勢(技あり)	△	井出敬文	次鋒	
中堅	松川勇太	△	反則勝	○	田中勇氣	中堅	
副将	河津篤志	△	腕蹴	○	満井均士	副将	
大将	渡邊光司	⊖	優勢(有効)	△	砂光裕己	大将	

第3試合場			決勝リーグ(第2試合)				
鎮西			4 - 1	専大玉名			
順位	氏名	勝負	決まり技	勝負	氏名	順位	
先鋒	荻裕二	○	払腰	△	上田昂	先鋒	
次鋒	後藤龍真	○	内股	△	松本純太	次鋒	
中堅	郡建太	○	内股	△	上田竜聖	中堅	
副将	大島雅史	△	僅差	●	竹下凌	副将	
大将	桑原伊吹	⊖	横四方固	△	北島英昇	大将	

第1試合場			決勝リーグ(第3試合)				
東海大星翔			0 - 5	鎮西			
順位	氏名	勝負	決まり技	勝負	氏名	順位	
先鋒	濱本直樹	△	袈裟固	○	荻裕二	先鋒	
次鋒	後藤大河	△	反則勝	○	後藤龍真	次鋒	
中堅	松川勇太	△	優勢(技あり)	⊖	郡建太	中堅	
副将	河津篤志	△	払腰	○	大島雅史	副将	
大将	渡邊光司	△	優勢(有効)	⊖	桑原伊吹	大将	

第3試合場			決勝リーグ(第3試合)				
九州学院			4 - 1	専大玉名			
順位	氏名	勝負	決まり技	勝負	氏名	順位	
先鋒	織方景太	△	裏投	○	上田昂	先鋒	
次鋒	井出敬文	○	小外刈	△	松本純太	次鋒	
中堅	田中勇氣	○	小外刈	△	上田竜聖	中堅	
副将	満井均士	○	横四方固	△	竹下凌	副将	
大将	砂光裕己	○	内股	△	北島英昇	大将	

順位 優勝(九州学院) 2位(鎮西) 3位(東海大星翔) 4位(専大玉名)

男子団体

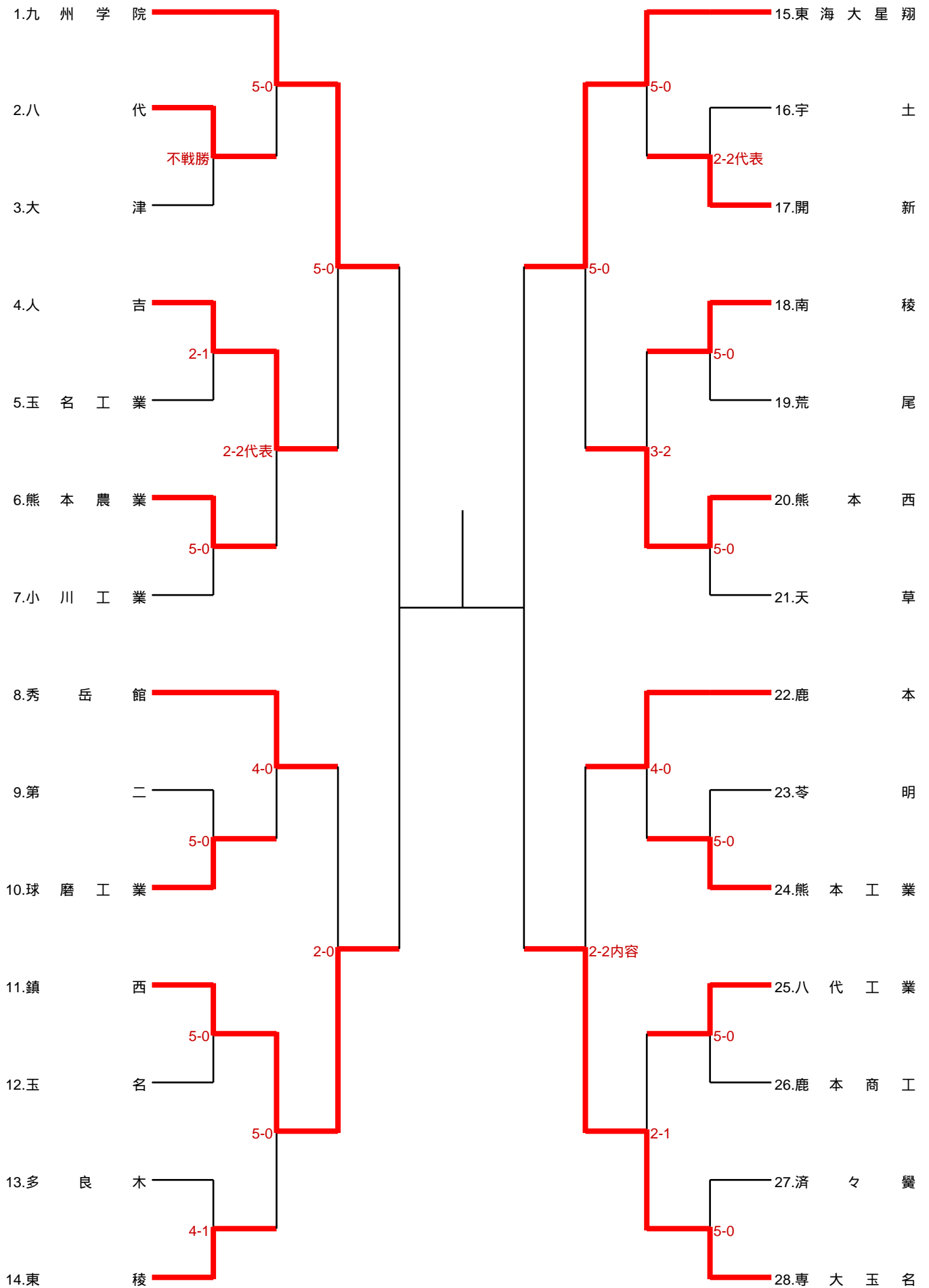

平成26年度熊本県高等学校総合体育大会柔道競技



平成26年5月30日

山鹿市総合体育館

女子団体

第1試合場			決勝リーグ(第1試合)			
秀岳館			0 - 2	東海大星翔		
順位	氏名	勝負	決まり技	勝負	氏名	順位
先鋒	納庄 泉 甫	×	引き分け	×	森崎 美 佳	先鋒
中堅	田中 美 穂	△	小外刈	○	岩瀬 礼	中堅
大将	納庄 秋 甫	△	優勢(有効)	○	坂本 彩 華	大将
代表						代表

第3試合場			決勝リーグ(第1試合)			
熊本西			3 - 0	阿蘇中央		
順位	氏名	勝負	決まり技	勝負	氏名	順位
先鋒	塔本 葵 葉	○	袈裟固	△	村上 真 梨	先鋒
中堅	谷山 捺 美	○	袈裟固	△	河津 由 衣	中堅
大将	小野 純 奈	○	体落	△	牛崎 李 華	大将
代表						代表

第1試合場			決勝リーグ(第2試合)			
阿蘇中央			0 - 3	東海大星翔		
順位	氏名	勝負	決まり技	勝負	氏名	順位
先鋒	村上 真 梨	×	内股	○	森崎 美 佳	先鋒
中堅	河津 由 衣	×	優勢(有効)	⊖	岩瀬 礼	中堅
大将	牛崎 李 華	×	横四方固	○	坂本 彩 華	大将
代表						代表

第3試合場			決勝リーグ(第2試合)			
熊本西			2 - 1	秀岳館		
順位	氏名	勝負	決まり技	勝負	氏名	順位
先鋒	塔本 葵 葉	△	優勢(有効)	⊖	納庄 泉 甫	先鋒
中堅	谷山 捺 美	⊖	優勢(有効)	△	田中 美 穂	中堅
大将	小野 純 奈	⊖	優勢(技有)	△	納庄 秋 甫	大将
代表						代表

第1試合場			決勝リーグ(第3試合)			
熊本西			1 - 2	東海大星翔		
順位	氏名	勝負	決まり技	勝負	氏名	順位
先鋒	塔本 葵 葉	△	大外刈	○	森崎 美 佳	先鋒
中堅	谷山 捺 美	○	横四方固	△	岩瀬 礼	中堅
大将	小野 純 奈	△	内股すかし	○	坂本 彩 華	大将
代表						代表

第3試合場			決勝リーグ(第3試合)			
阿蘇中央			1 - 2	秀岳館		
順位	氏名	勝負	決まり技	勝負	氏名	順位
先鋒	村上 真 梨	△	袖釣込腰	○	納庄 泉 甫	先鋒
中堅	河津 由 衣	○	大外刈	△	田中 美 穂	中堅
大将	牛崎 李 華	△	横四方固	○	納庄 秋 甫	大将
代表						代表

順位 優勝(東海大星翔高校) 2位(熊本西高校) 3位(秀岳館高校) 4位(阿蘇中央高校)

男子60kg

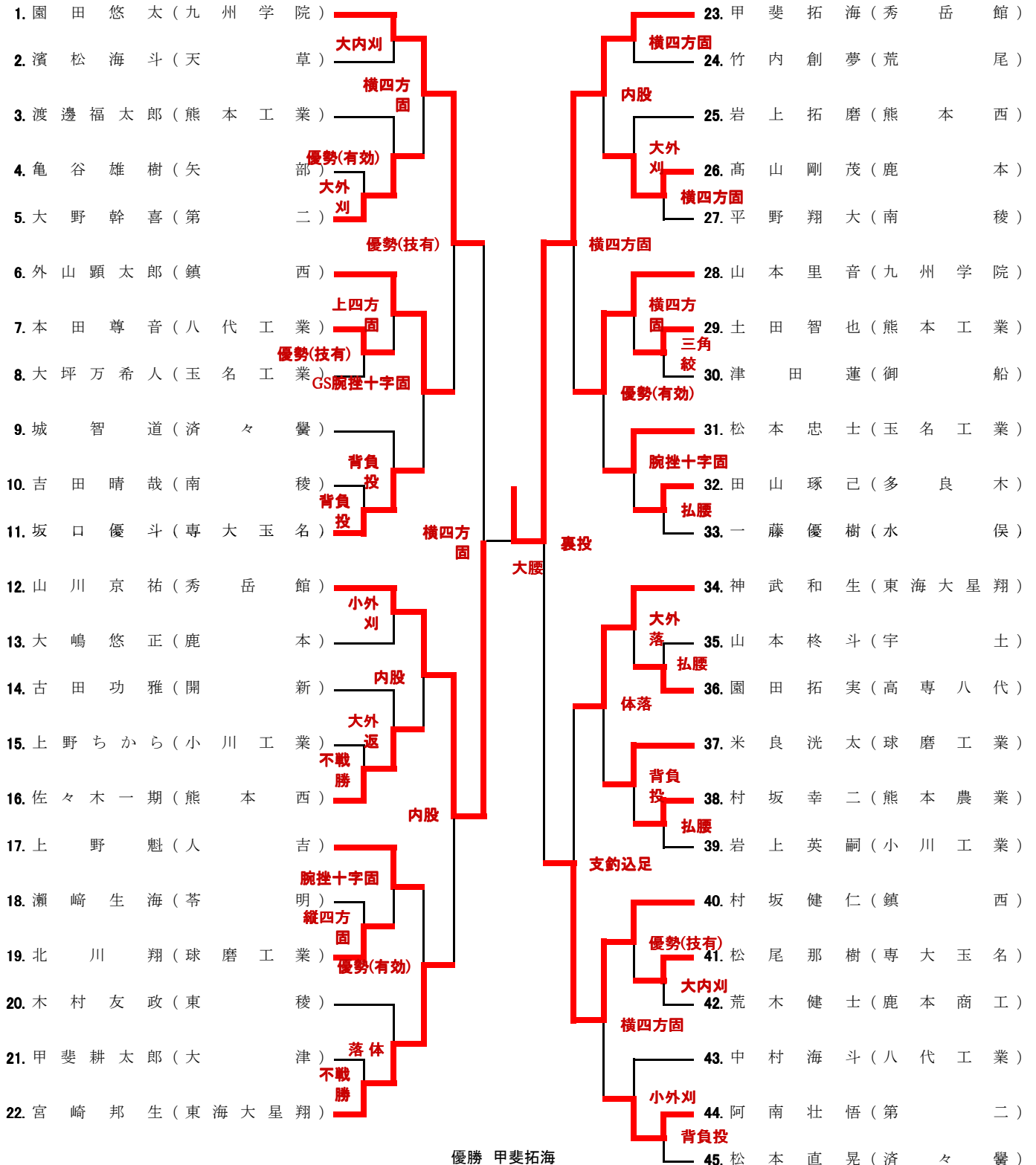

優勝 甲斐拓海
 2位 山川京祐
 3位 村坂健仁
 4位 園田悠太

3位決定戦
 園田 裏投○ 村坂

男子66kg

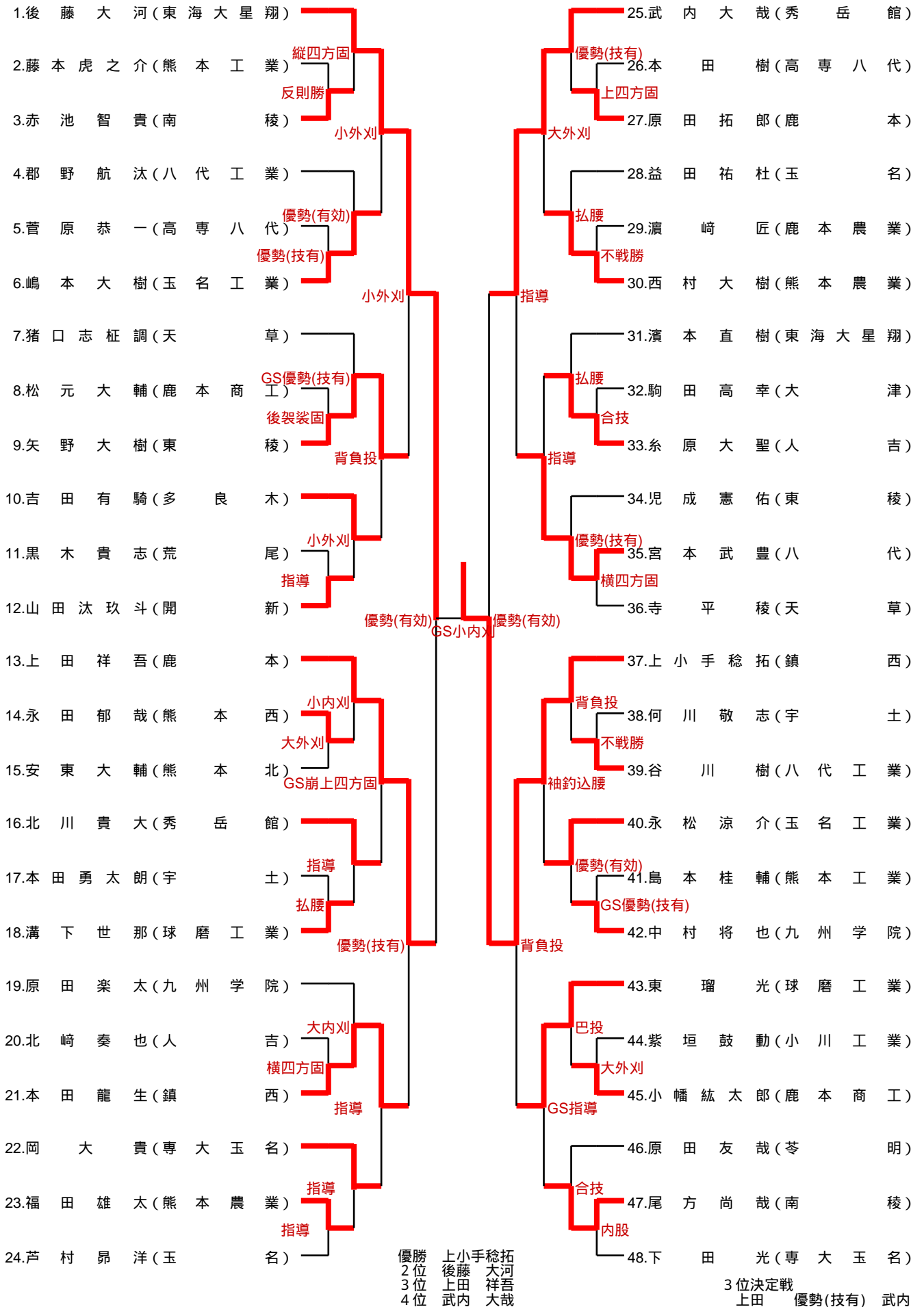

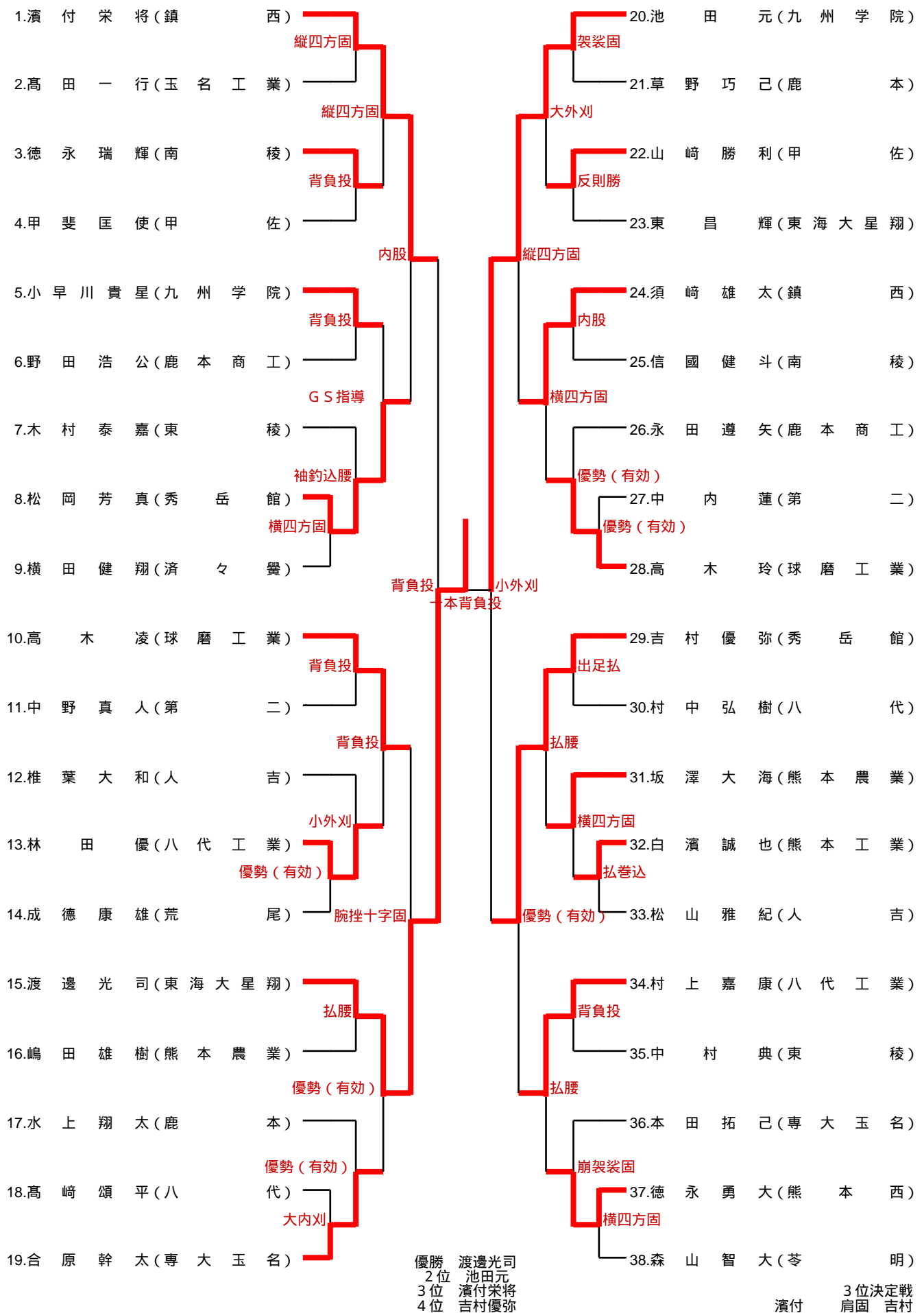

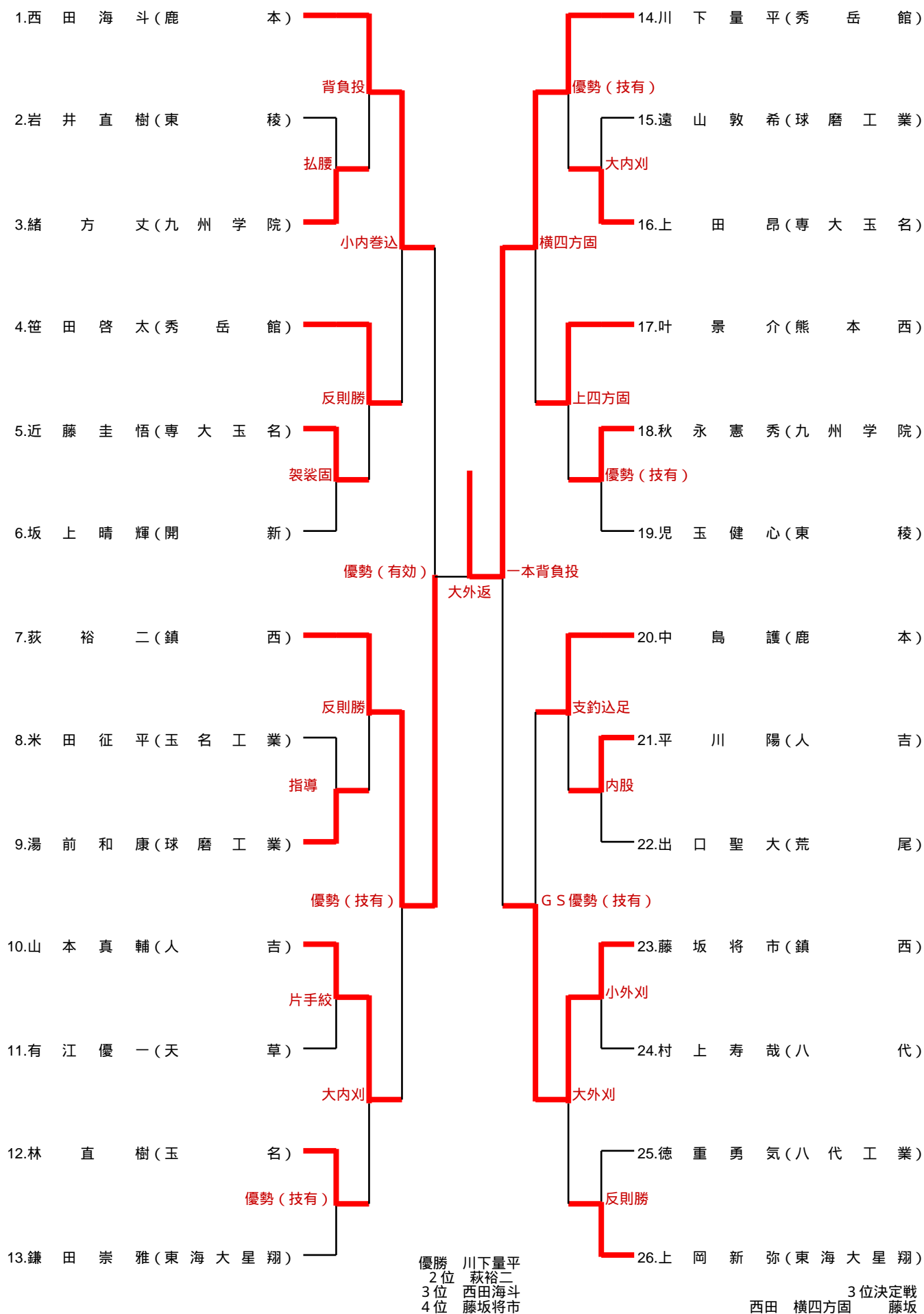

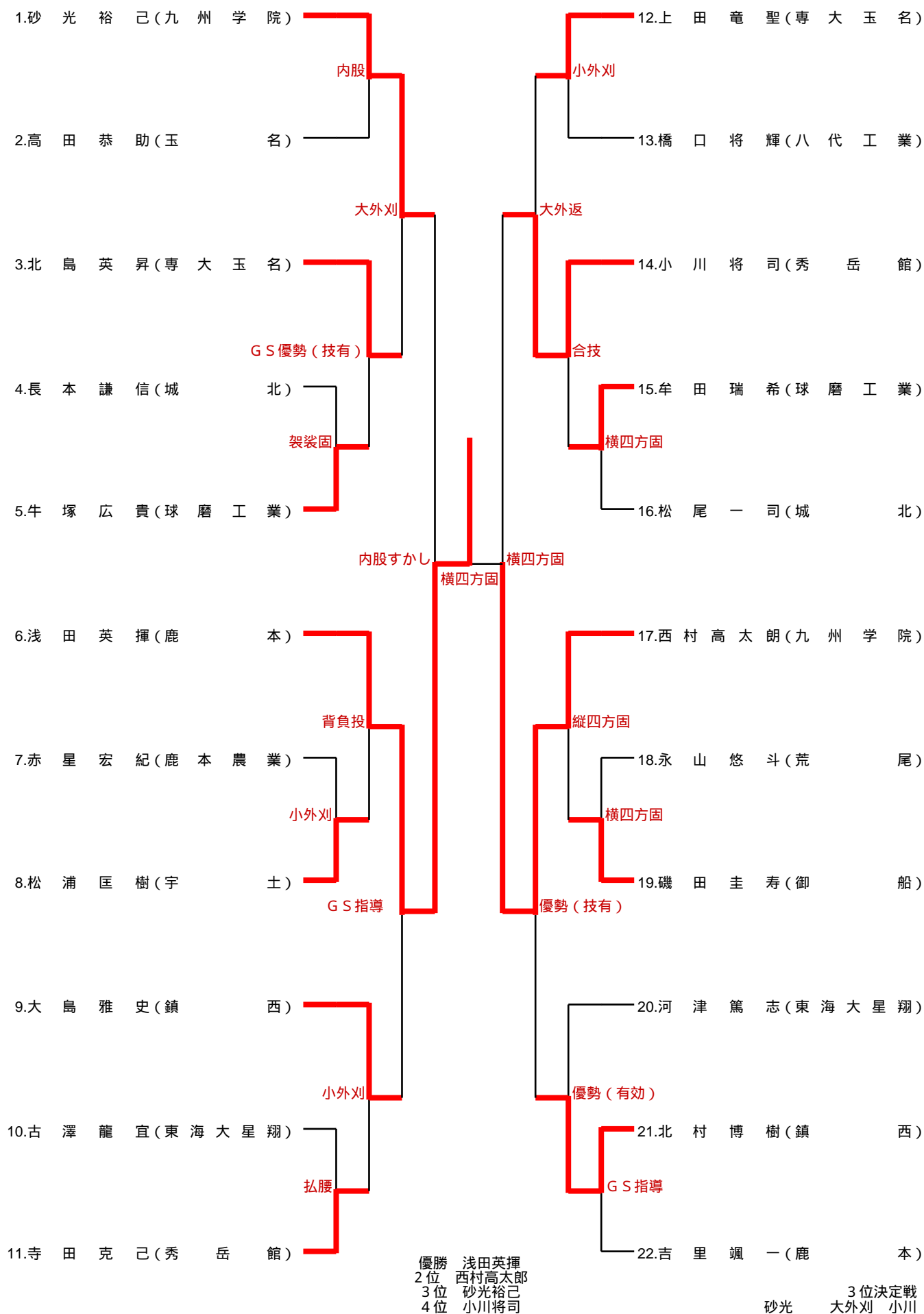

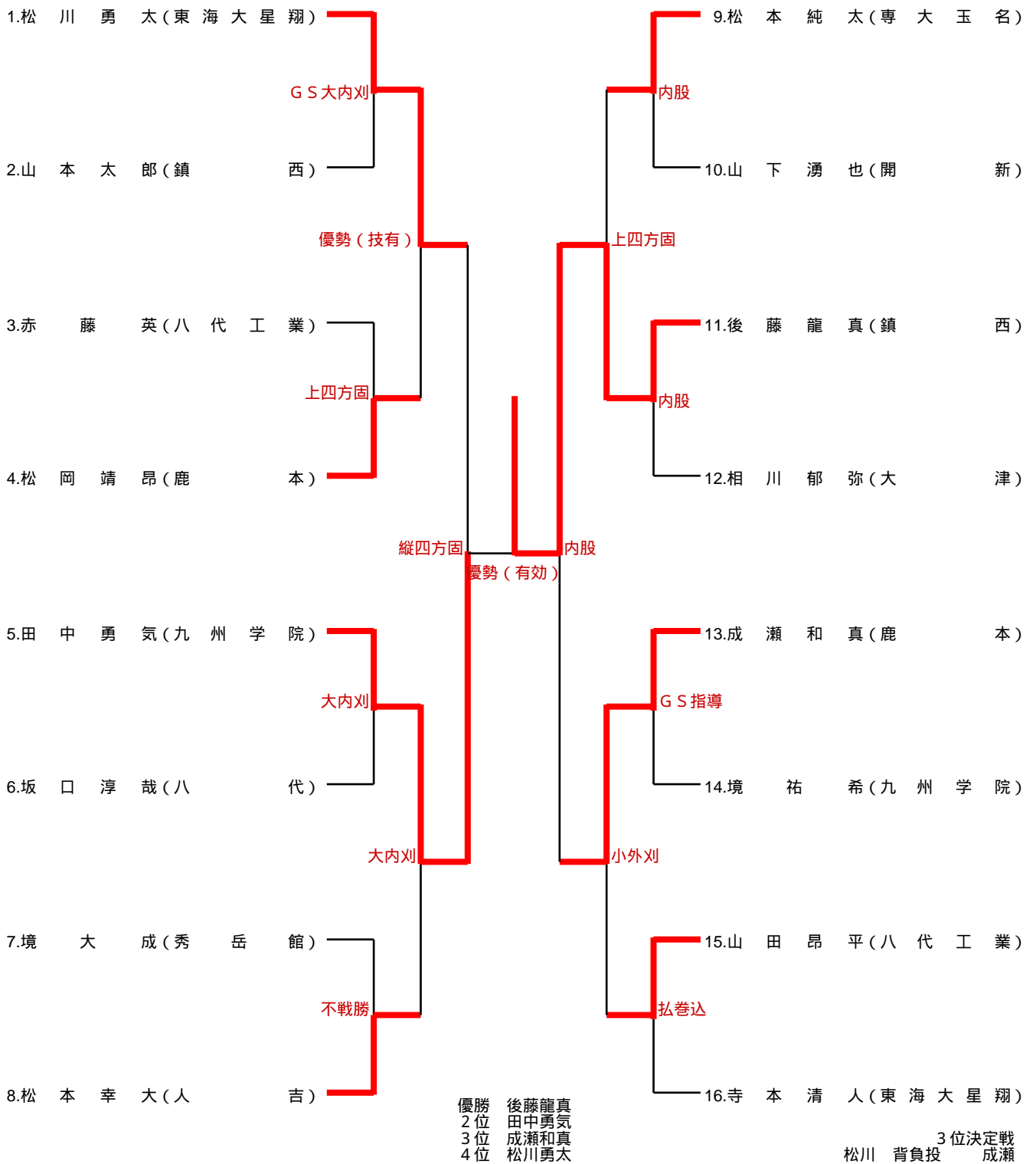

100超

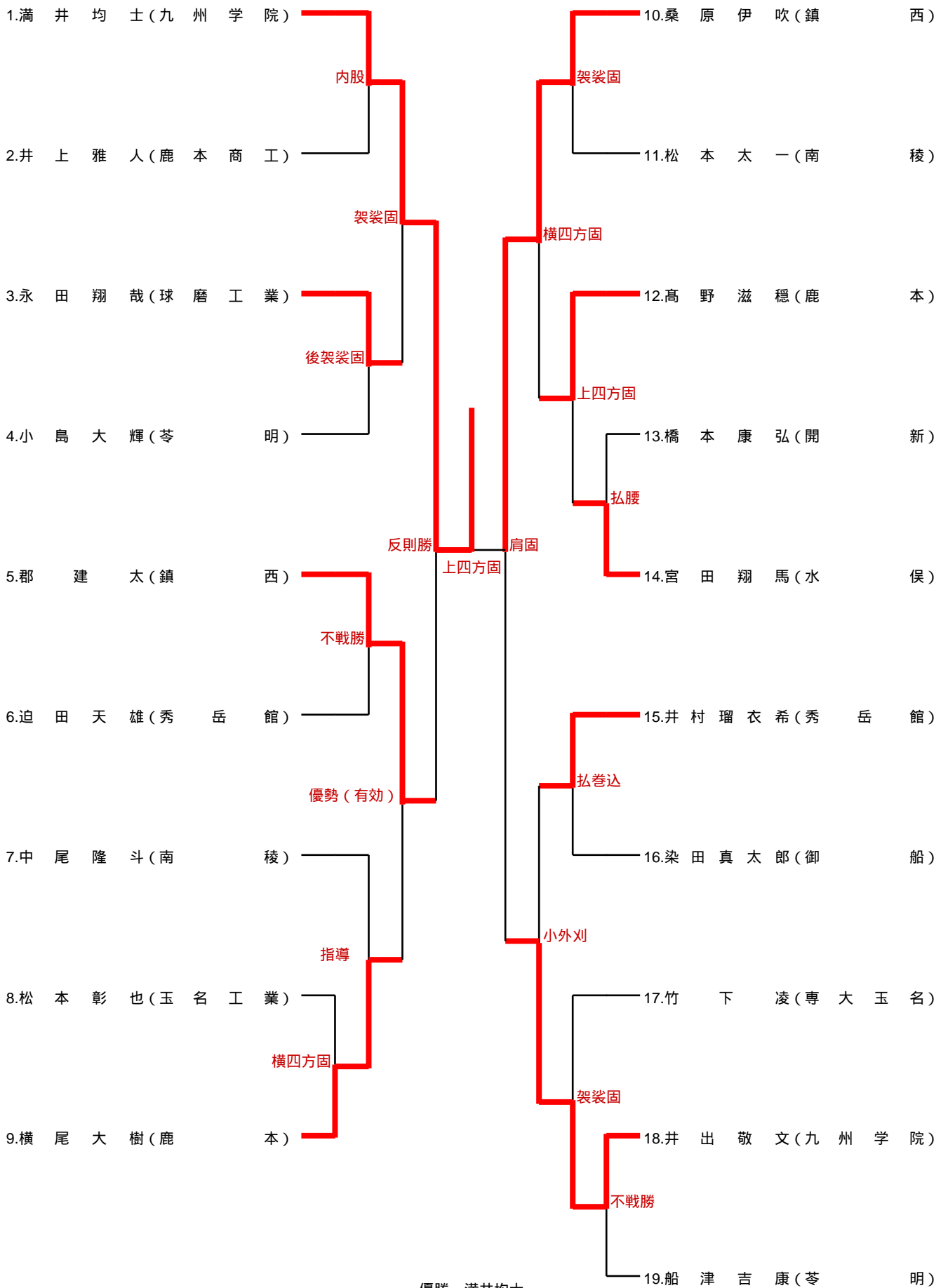

優勝 満井均士
 2位 桑原伊吹
 3位 井出敬文
 4位 郡建太

3位決定戦 郡内股 井出

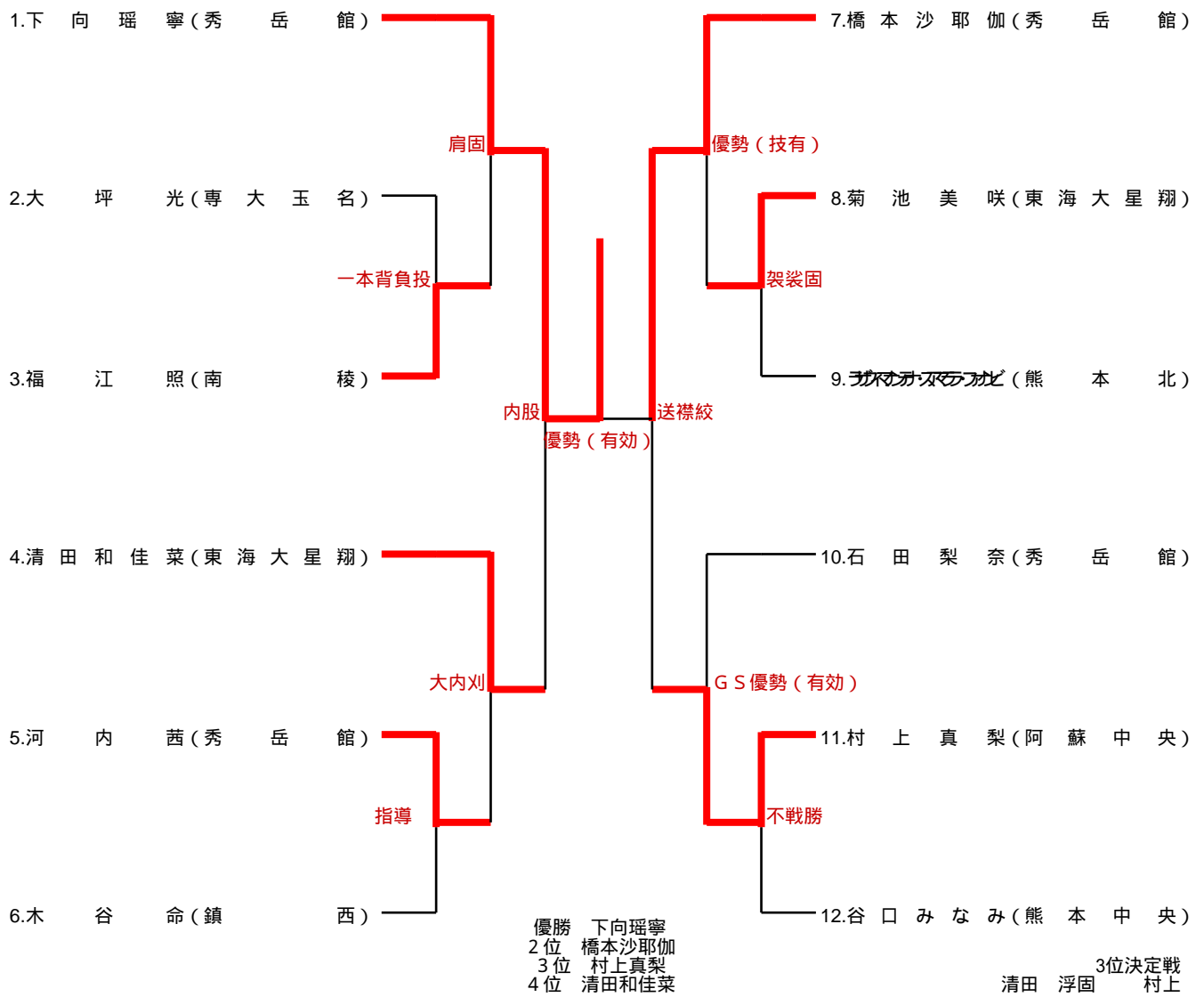

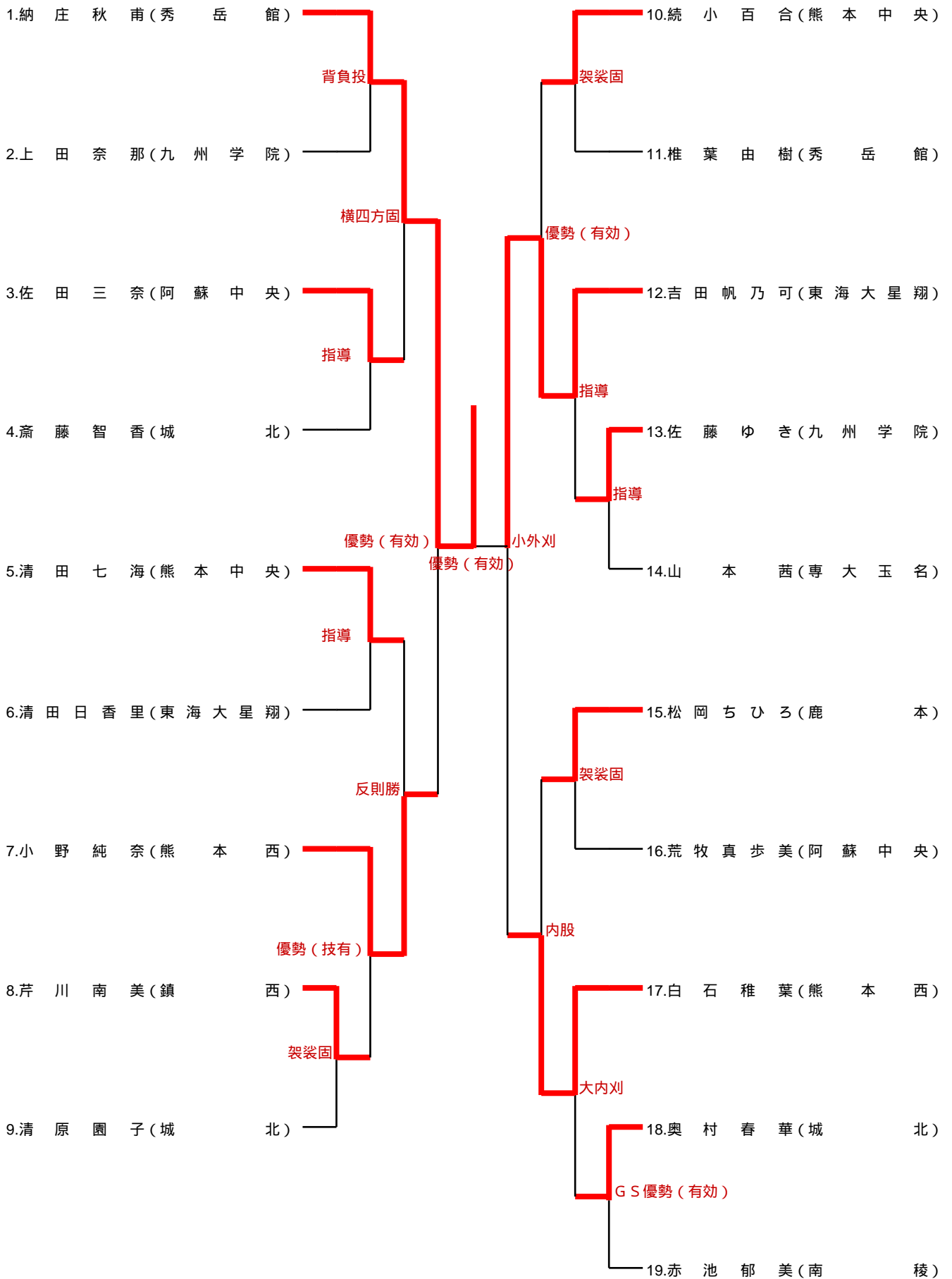

優勝 納庄秋甫
 2位 吉田帆乃可
 3位 小野純奈
 4位 白石稚葉

3位決定戦
 小野 優勢(有効) 白石

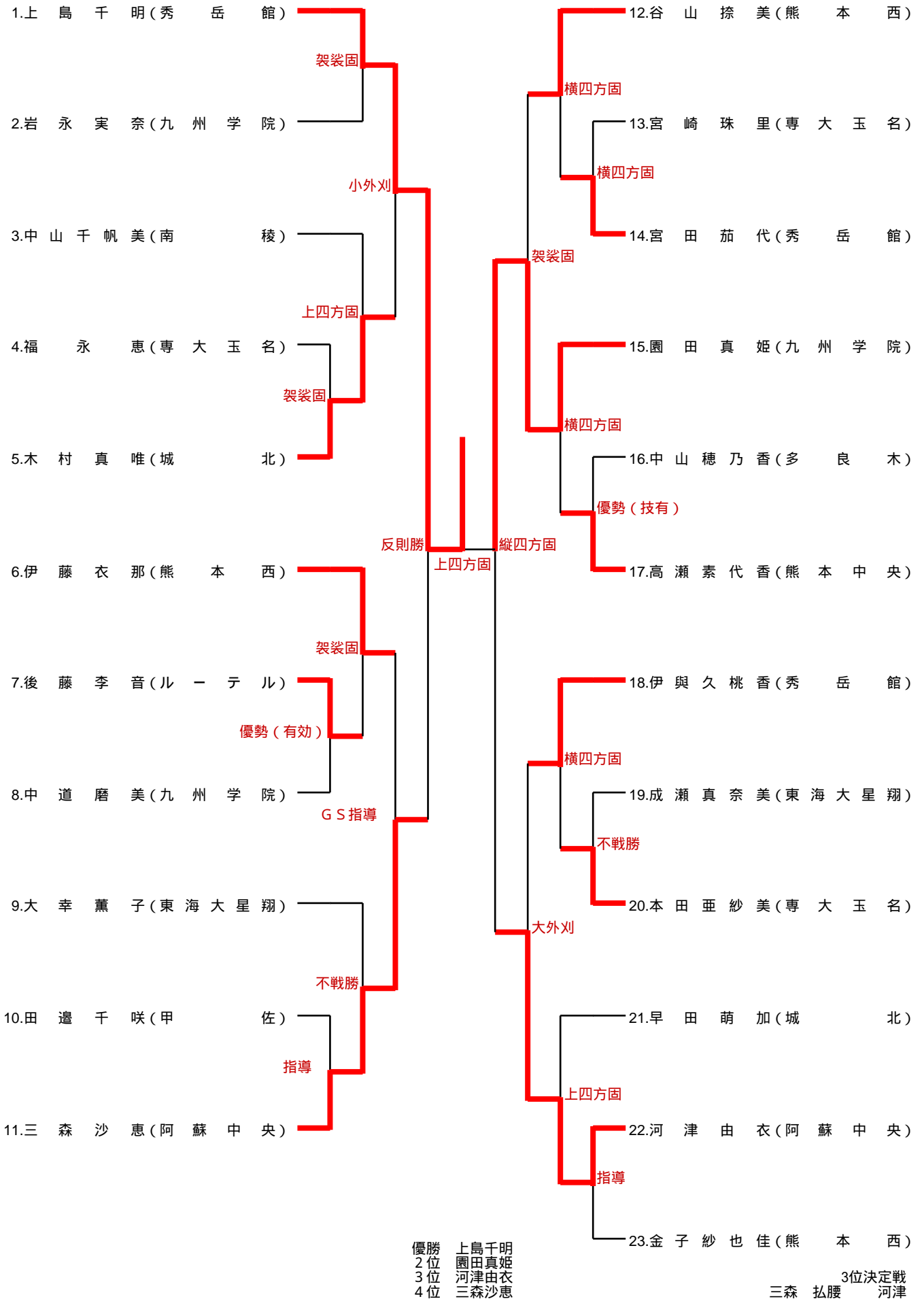

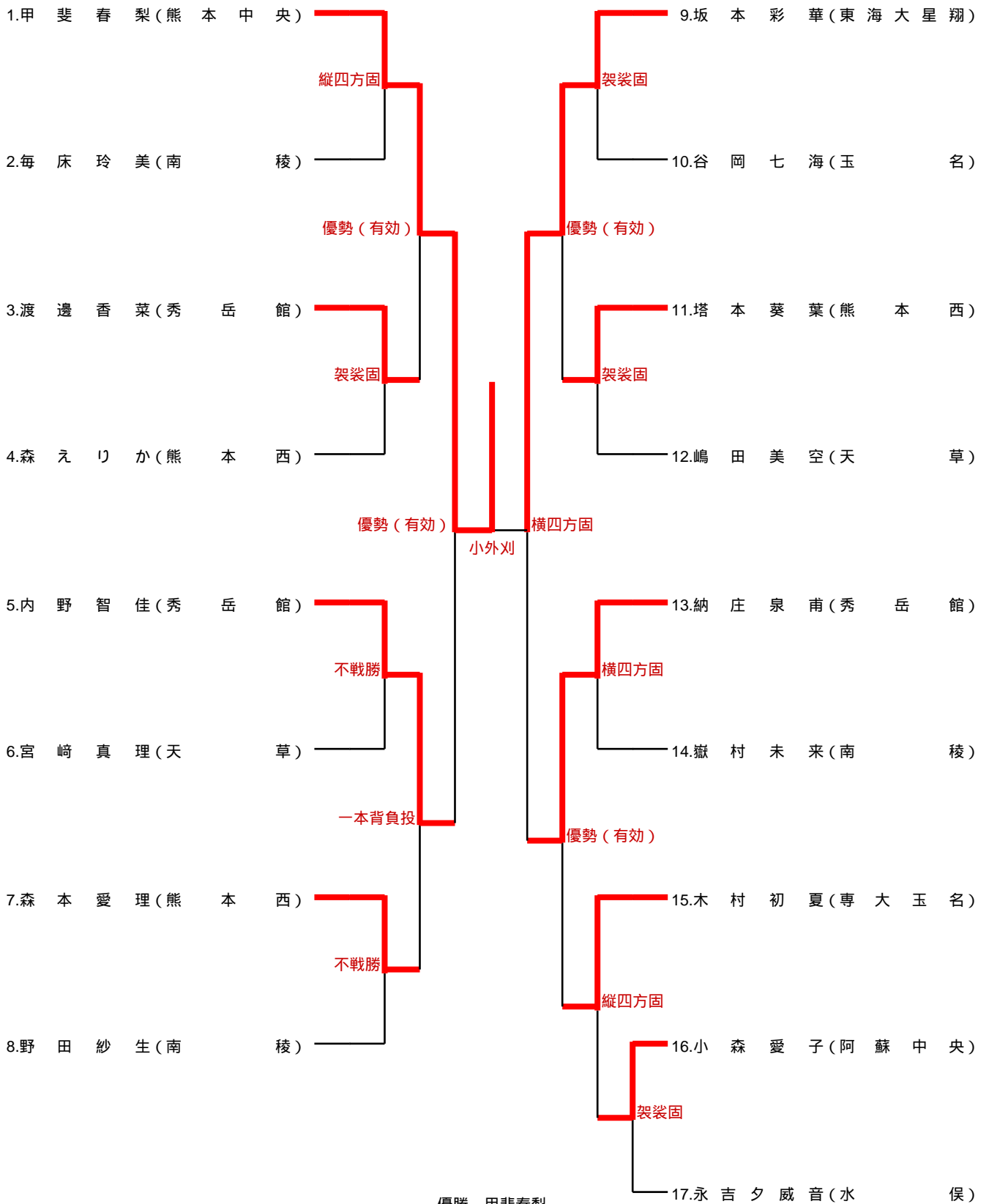

優勝 甲斐春梨
 2位 坂本彩華
 3位 納庄泉甫
 4位 内野智佳

3位決定戦
 内野 大外刈 納庄

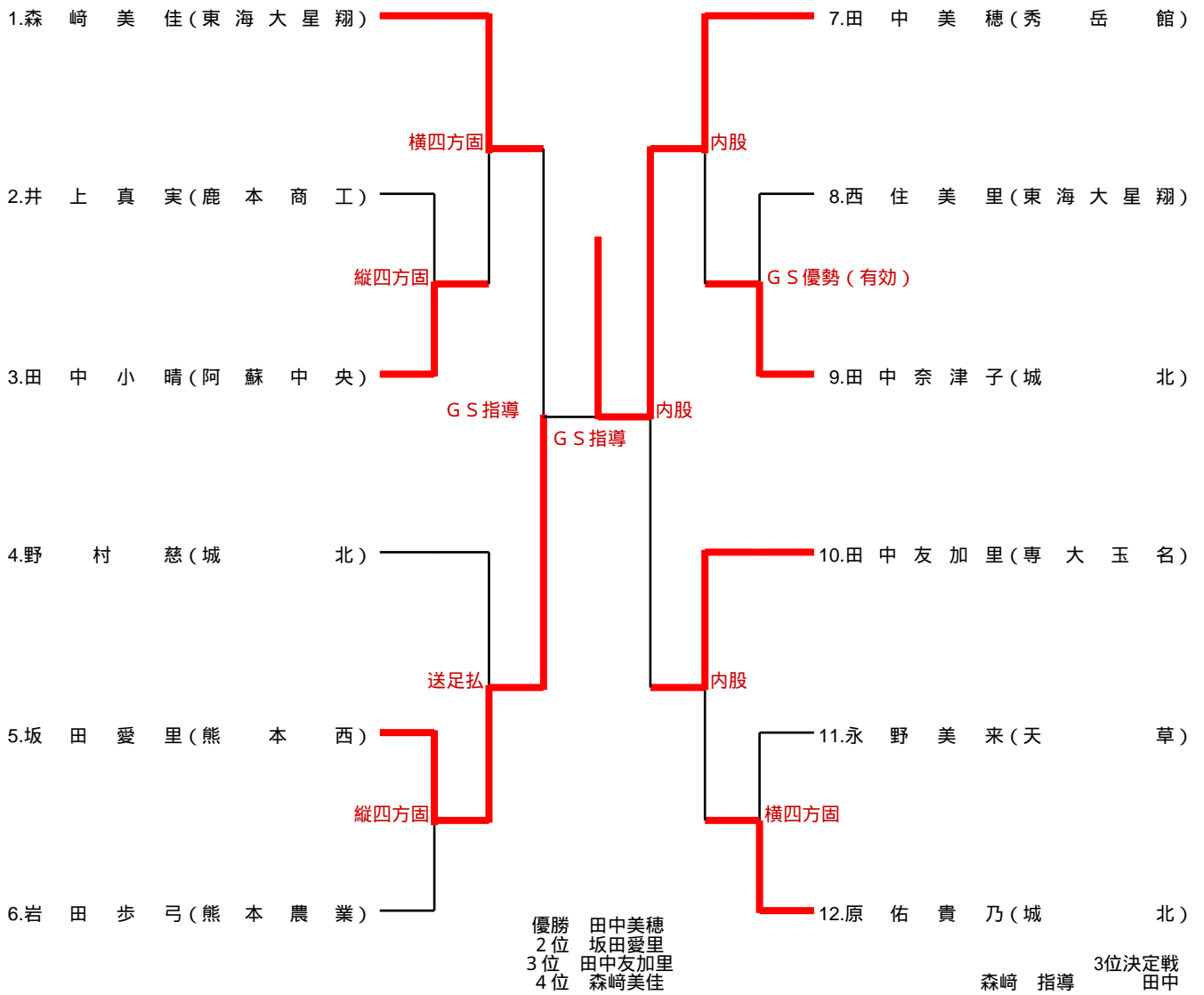

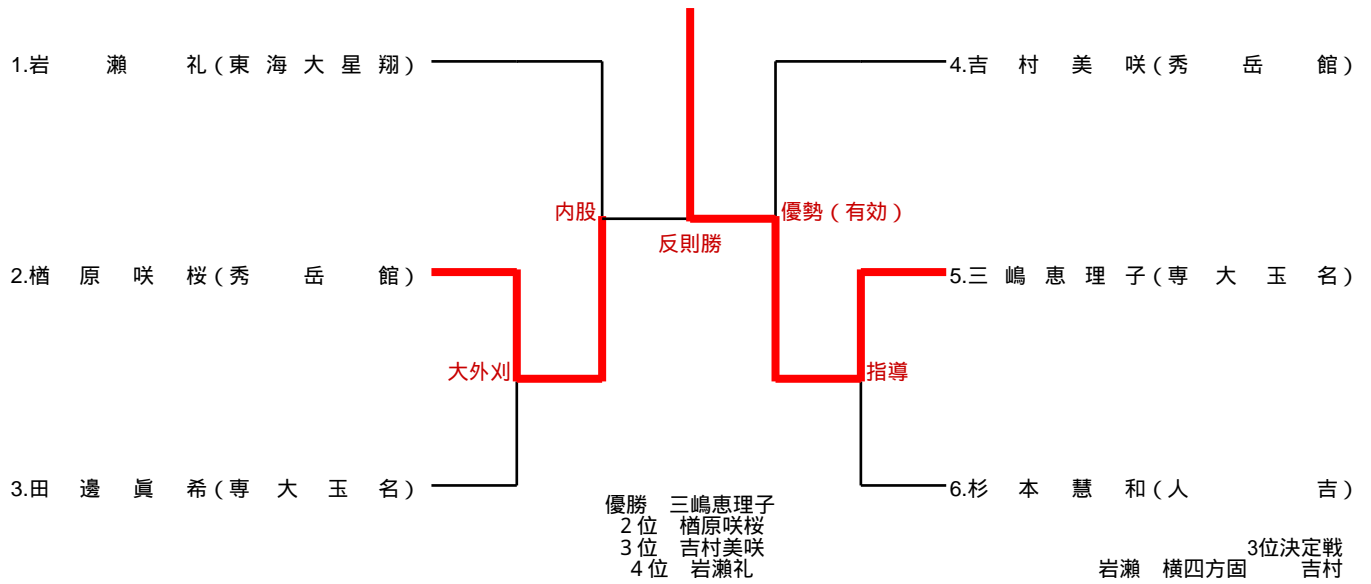

78超

1.白石成遥(秀岳館)

指導

2.牛崎李華(阿蘇中央)

優勝 白石成遥
2位 牛崎李華