

平成30年度 第68回県下高校柔道大会



平成30年10月20日
山鹿市総合体育館

男子団体

第1試合場			準決勝			
九州学院			5 - 0		熊本工業	
順位	氏名	勝敗	決まり技	勝敗	氏名	順位
先鋒	前田 豪月	○	肩固め		森尾 勇太	先鋒
次鋒	岩永 洸輔	○	体落		福田 稜	次鋒
中堅	澤田 龍輝	○	払巻込		中川 幸空	中堅
副将	園田 陸斗	○	払腰		坂本 翔	副将
大将	宮本 和志	○	内股		右田 駿	大将
代表						代表

第3試合場			準決勝			
鎮西			2 - 1		東海大星翔	
順位	氏名	勝敗	決まり技	勝敗	氏名	順位
先鋒	吉岡 正晃	○	合わせ技		松本 和真	先鋒
次鋒	中川 雄雅	○	反則勝		佐藤 亮太	次鋒
中堅	東家 瑞貴	×	引き分け	×	村上 光志	中堅
副将	濱本 明斗	×	引き分け	×	杉村 魁星	副将
大将	宮田 公太		合わせ技	○	尾方 浩希	大将
代表						代表

第1試合場			決勝			
九州学院			3 - 1		鎮西	
順位	氏名	勝敗	決まり技	勝敗	氏名	順位
先鋒	前田 豪月	×	引き分け	×	吉岡 正晃	先鋒
次鋒	岩永 洸輔	○	合わせ技		中川 雄雅	次鋒
中堅	澤田 龍輝		横四方固	○	東家 瑞貴	中堅
副将	園田 陸斗	○	反則勝		濱本 明斗	副将
大将	宮本 和志	○	技あり		宮田 公太	大将
代表						代表

第3試合場			順位決定戦			
熊本工業			1 - 4		東海大星翔	
順位	氏名	勝敗	決まり技	勝敗	氏名	順位
先鋒	森尾 勇太		隅返	○	松本 和真	先鋒
次鋒	福田 稜		袈裟固め	○	佐藤 亮太	次鋒
中堅	中川 幸空		横四方固	○	村上 光志	中堅
副将	坂本 翔	○	内股すかし		杉村 魁星	副将
大将	右田 駿		大腰	○	尾方 浩希	大将
代表						代表

順位 優勝:九州学院高校 2位:鎮西高校 3位:東海大星翔高校 4位:熊本工業高校

男子団体

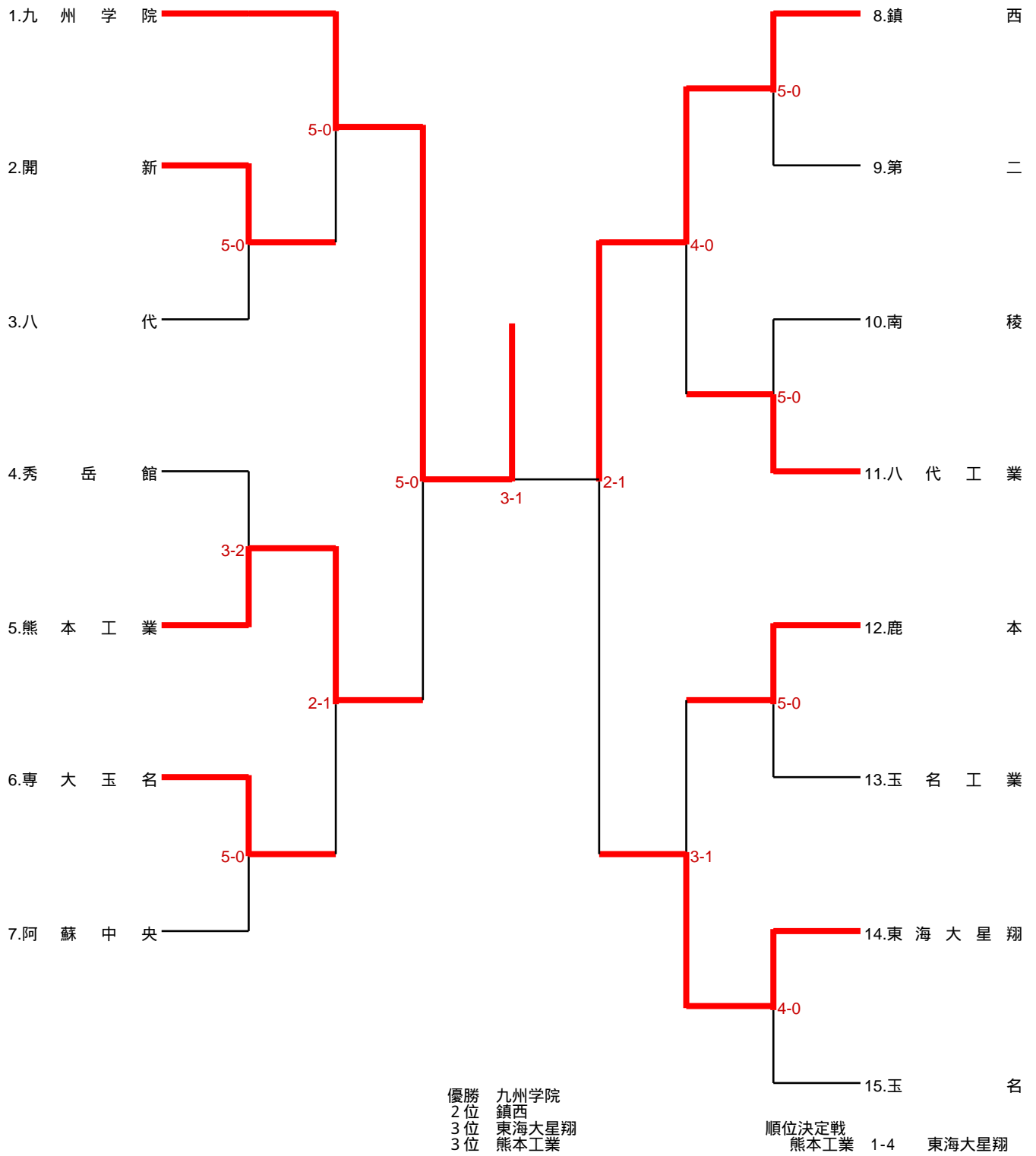

平成30年度 第34回県下高校女子柔道大会



平成30年10月20日

山鹿市総合体育館

女子団体

第1試合場				準決勝			
熊本西			3 - 0	熊本中央			
順位	氏名	勝敗	決まり技	勝敗	氏名	順位	
先鋒	渡邊花胤	○	袖釣込腰		川原夢	先鋒	
中堅	大津もも	○	崩上四方固		福川萌華	中堅	
大将	平川真有	○	肩固		浦田佳穂	大将	
代表						代表	

第3試合場				準決勝			
九州学院			2 - 0	秀岳館			
順位	氏名	勝敗	決まり技	勝敗	氏名	順位	
先鋒	松村万咲	×	引き分け	×	坂口愛美	先鋒	
中堅	園田華菜	○	背負投		園田亜実	中堅	
大将	工藤紗愛	○	反則勝		吉田菜美喜	大将	
代表						代表	

第1試合場				決勝			
熊本西			2 - 1	九州学院			
順位	氏名	勝敗	決まり技	勝敗	氏名	順位	
先鋒	渡邊花胤	○	袖釣込腰		松村万咲	先鋒	
中堅	大津もも		僅差	Ⓚ	園田華菜	中堅	
大将	平川真有	○	小外刈		工藤紗愛	大将	
代表						代表	

第3試合場				順位決定戦			
熊本中央			① - 1	秀岳館			
順位	氏名	勝敗	決まり技	勝敗	氏名	順位	
先鋒	川原夢		技あり	⊖	坂口愛美	先鋒	
中堅	福川萌華		引き分け		園田亜実	中堅	
大将	浦田佳穂	○	内股		吉田菜美喜	大将	
代表						代表	

順位 優勝:熊本西高校 2位:九州学院高校 3位:熊本中央高校 4位:秀岳館高校

女子団体

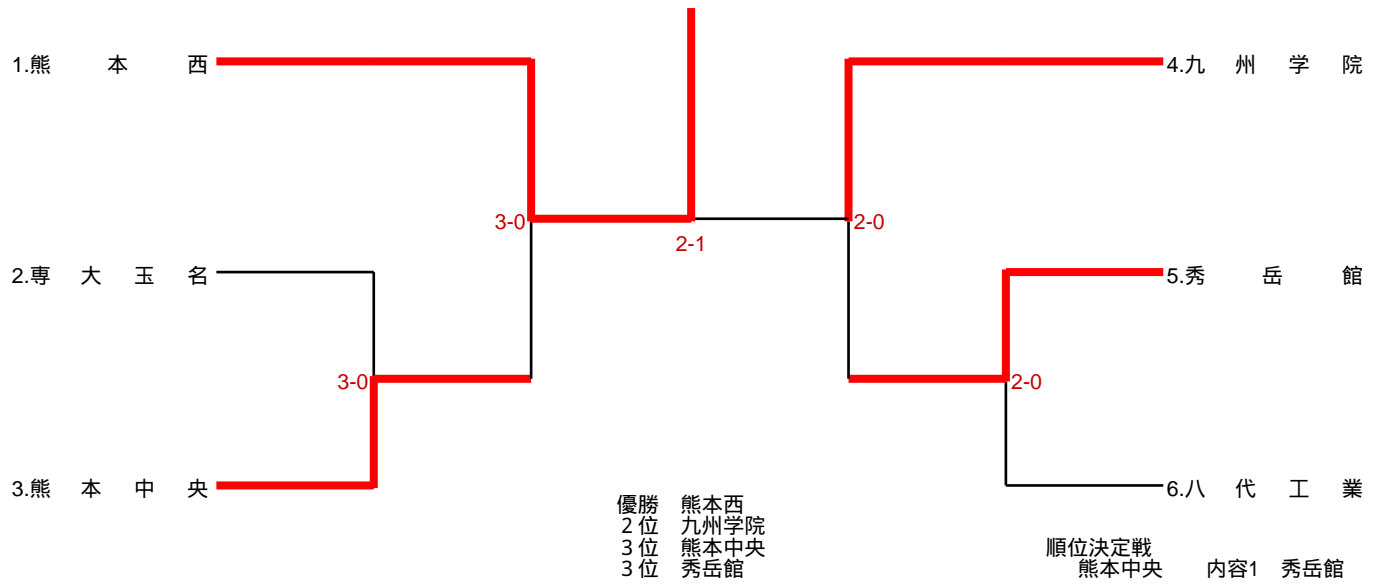

48kg級

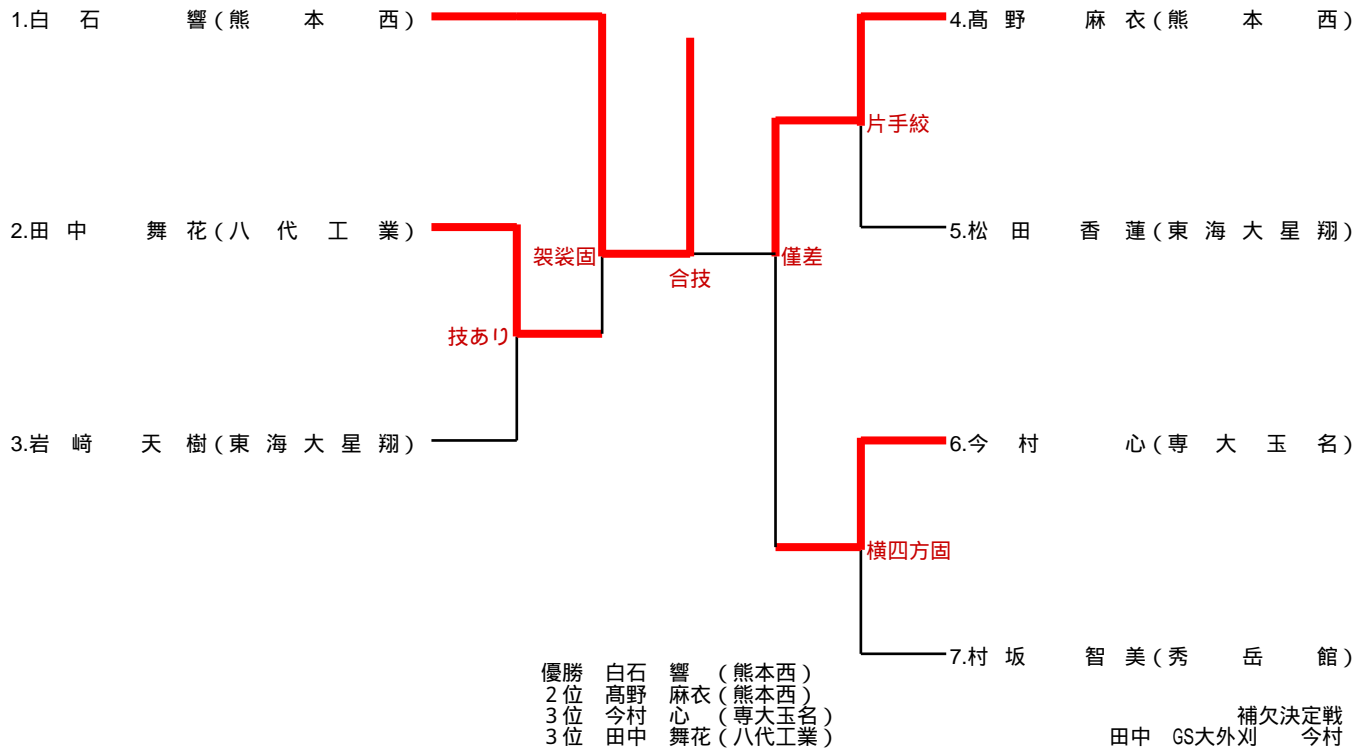

52kg級

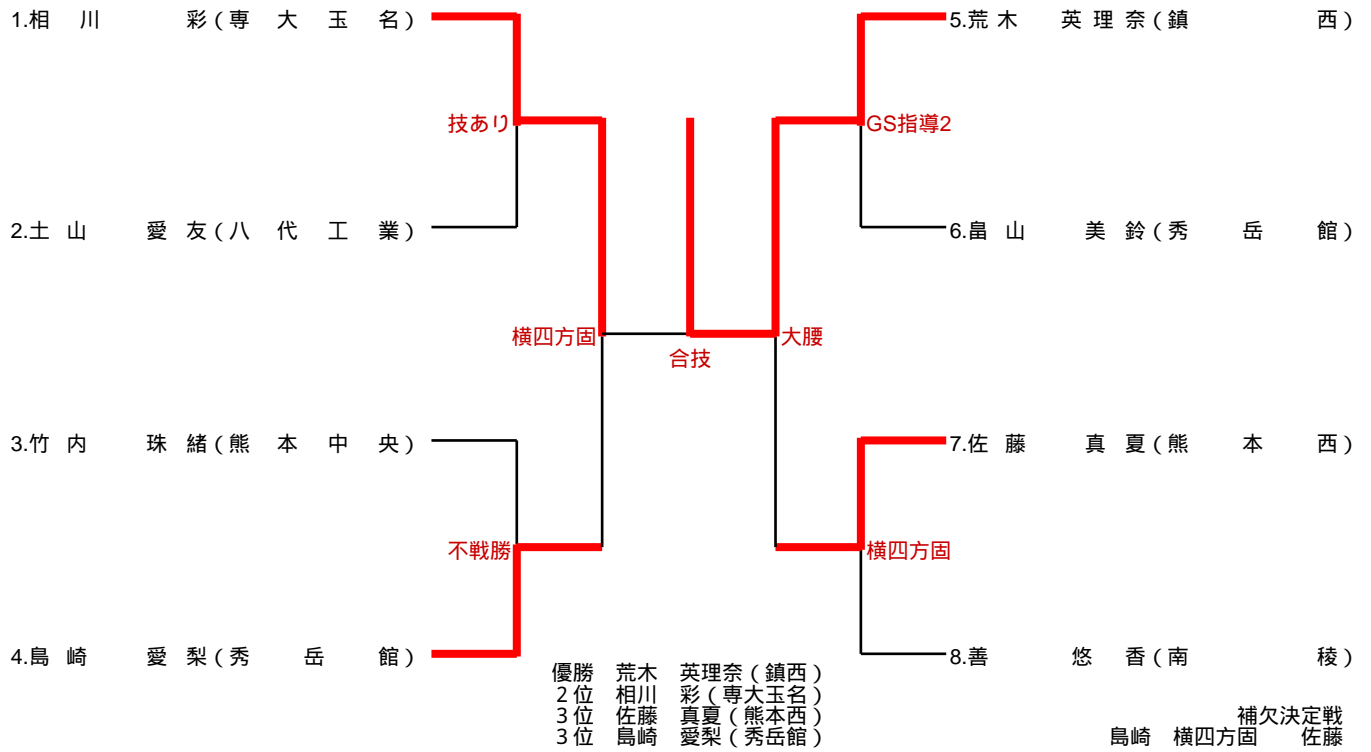

57kg級

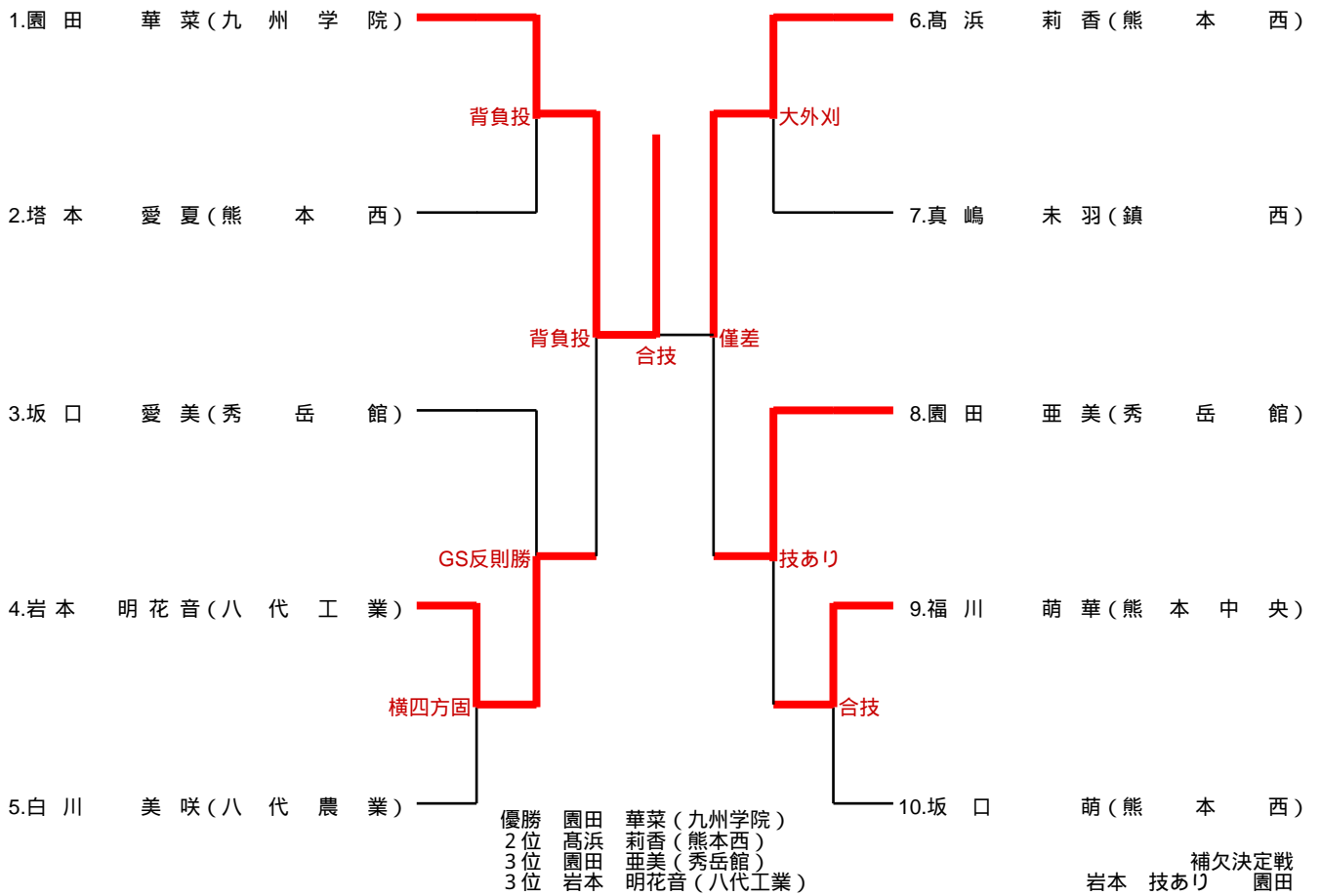

63kg級

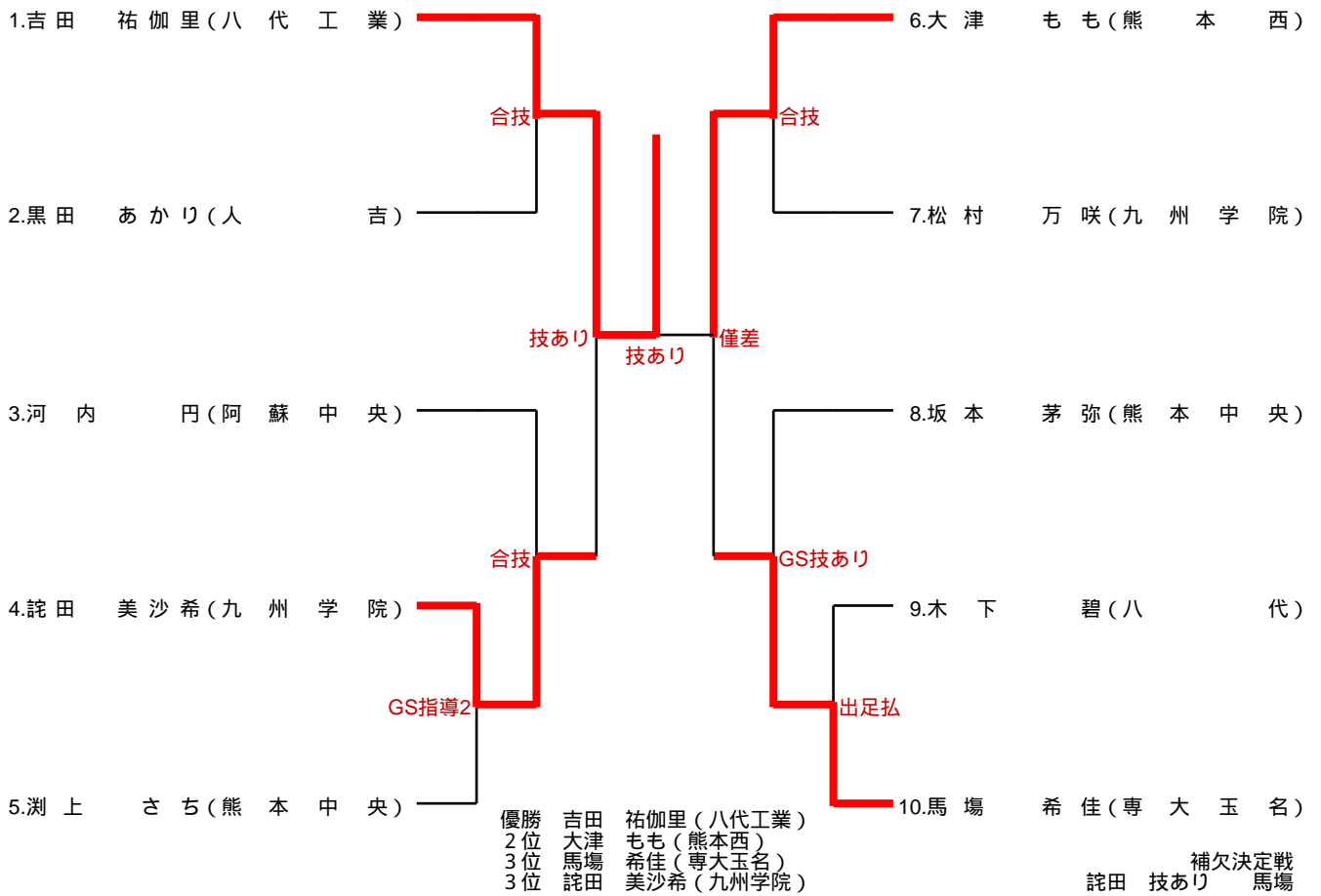

70kg級

		1	2	3	勝	負	順位
		工藤 紗愛 (九州学院)	浦田 佳穂 (熊本中央)	吉田 菜美喜 (秀岳館)			
1	工藤 紗愛 (九州学院)		○ 横四方固	○ 払腰	3	0	1
2	浦田 佳穂 (熊本中央)	△		○ 合技	1	1	2
3	吉田 菜美喜 (秀岳館)	△	△		0	2	3

試合順:①1-2 ②2-3 ③3-1

優勝	工藤 紗愛(九州学院)
2位	浦田 佳穂(熊本中央)
3位	吉田 菜美喜(秀岳館)

78kg級

1. 渡邊 花胤(熊本西)

2. 田中 しのぶ(秀岳館)

背負投

優勝 渡邊 花胤(熊本西)
2位 田中 しのぶ(秀岳館)

78kg超級

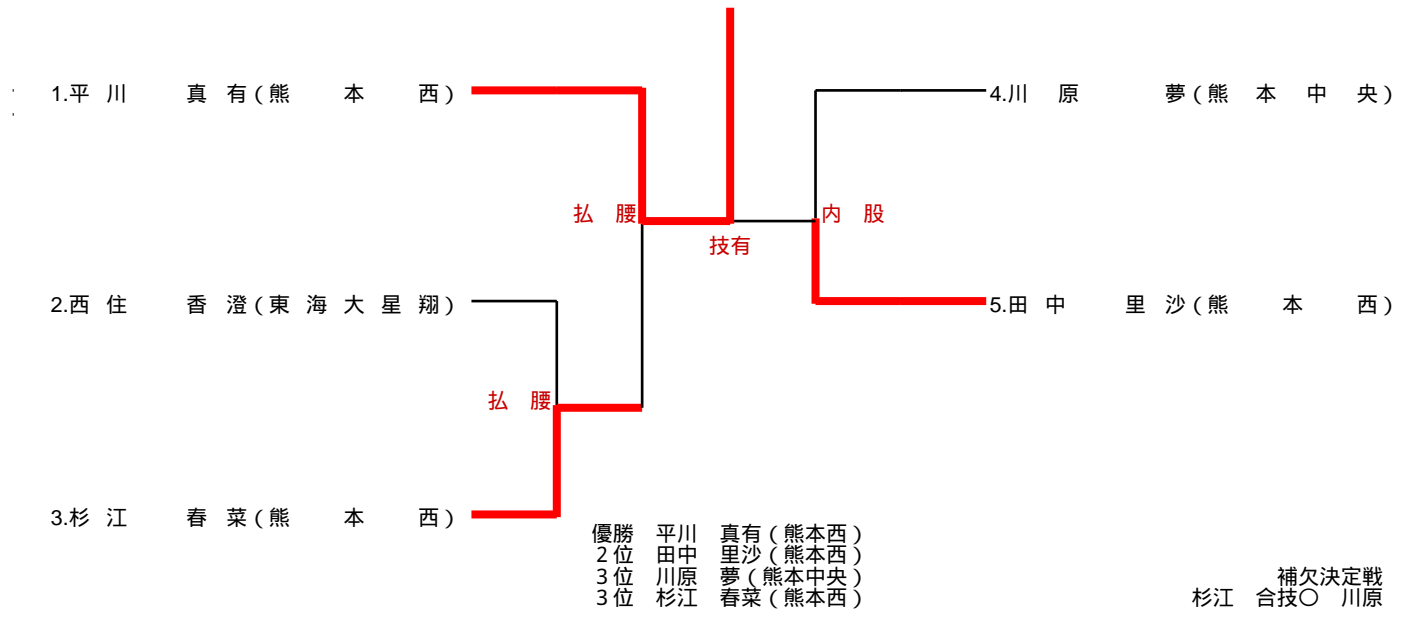

60kg級

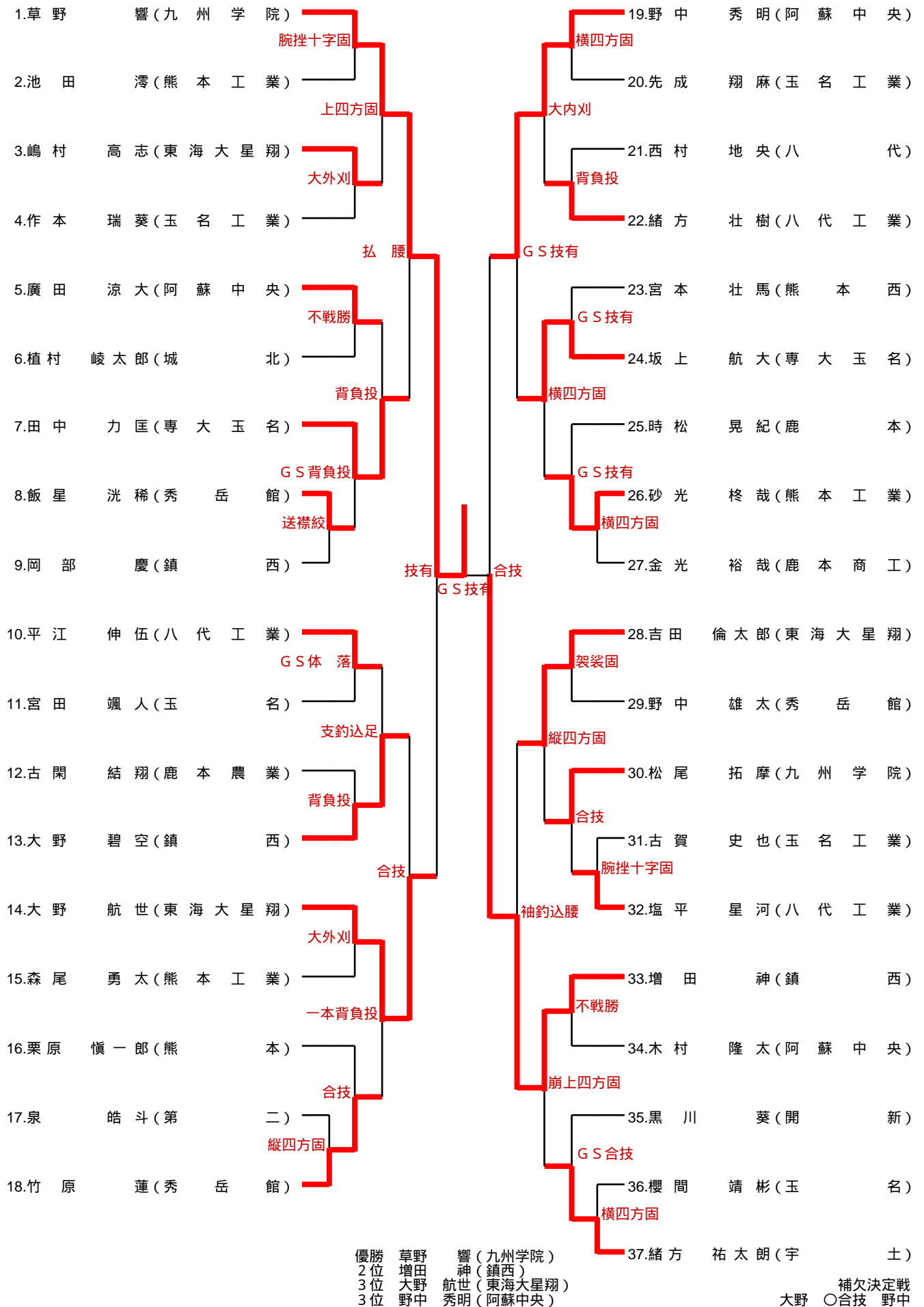

66kg級

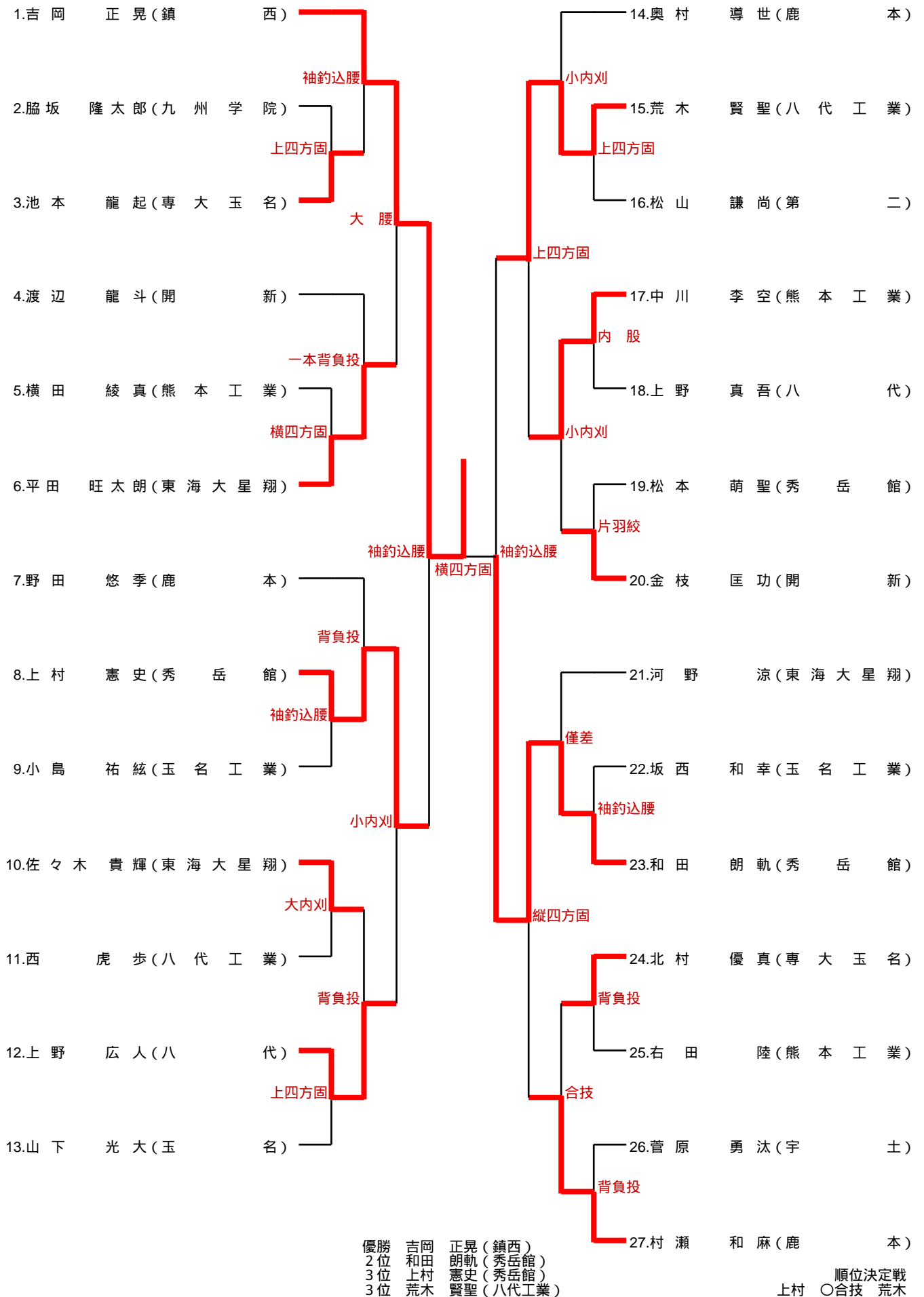

73kg級

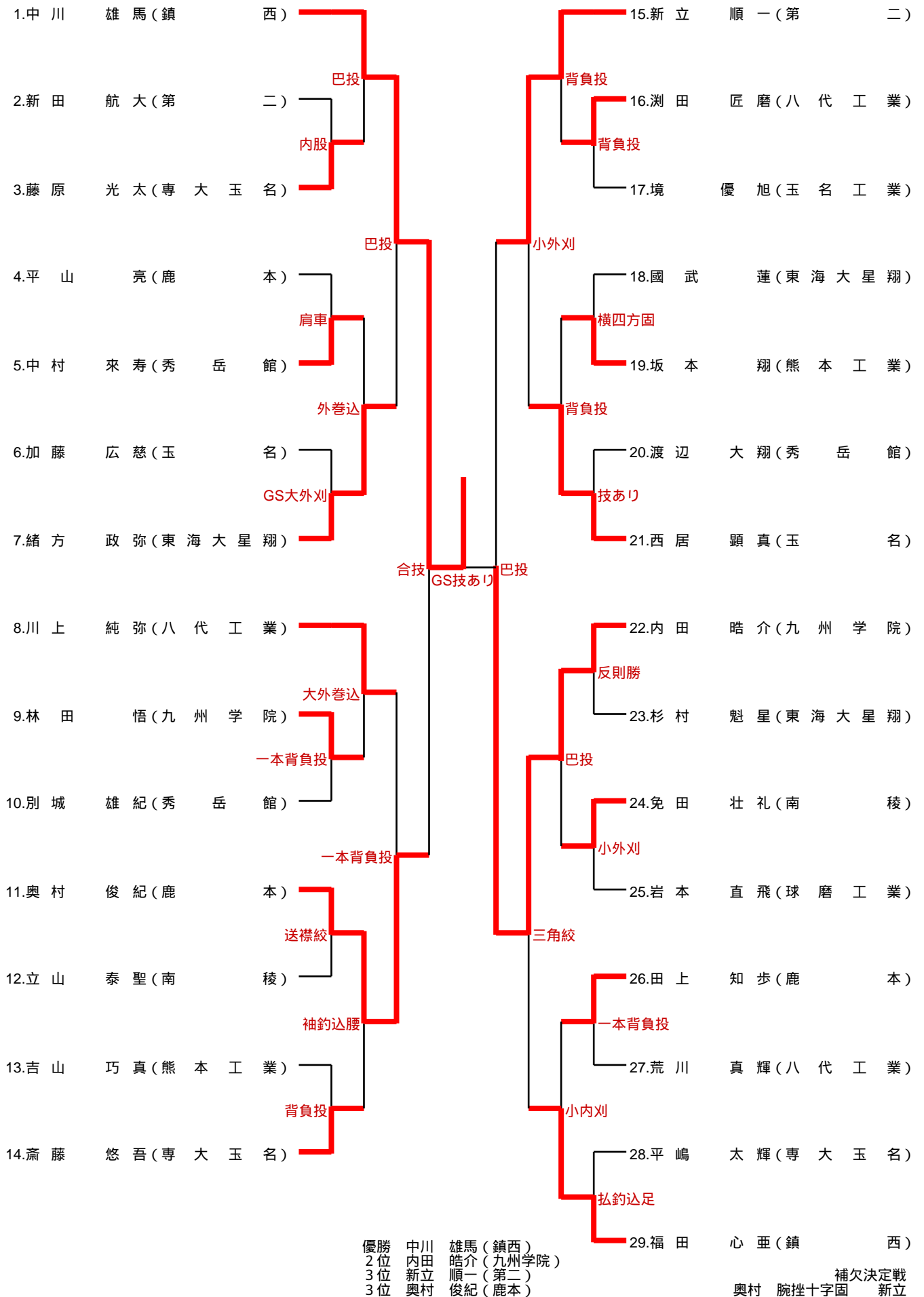

81kg級

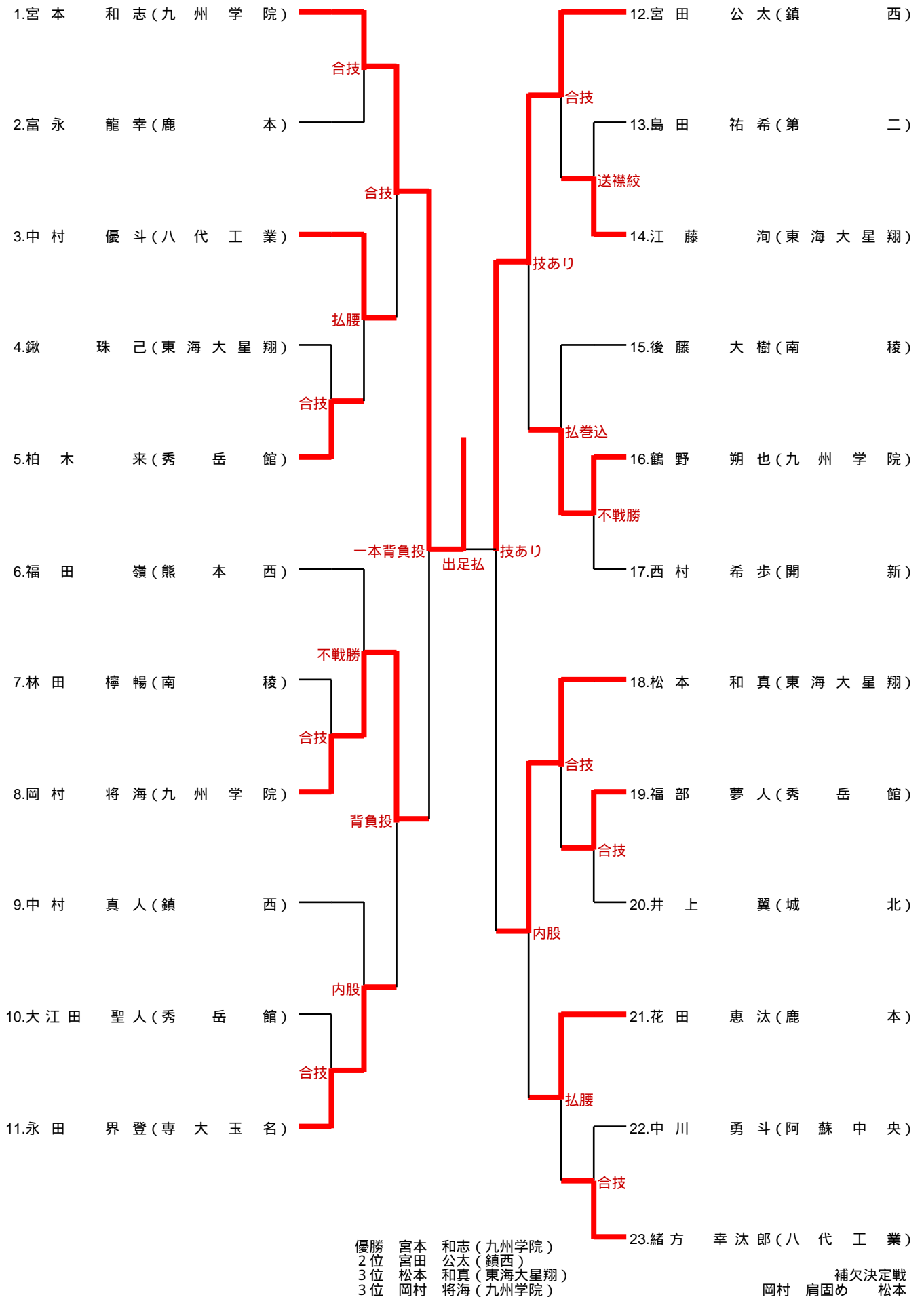

90kg級

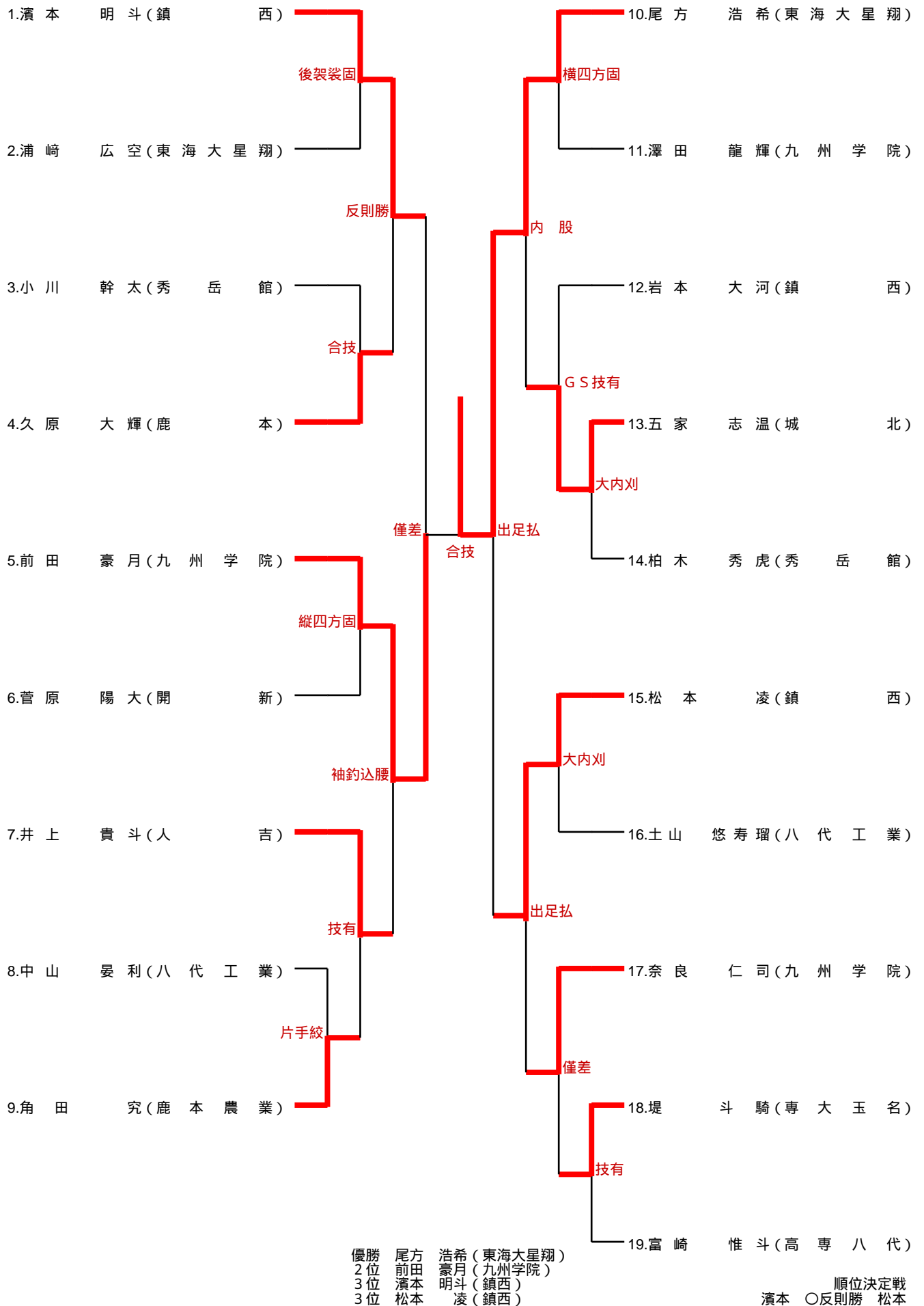

100kg級

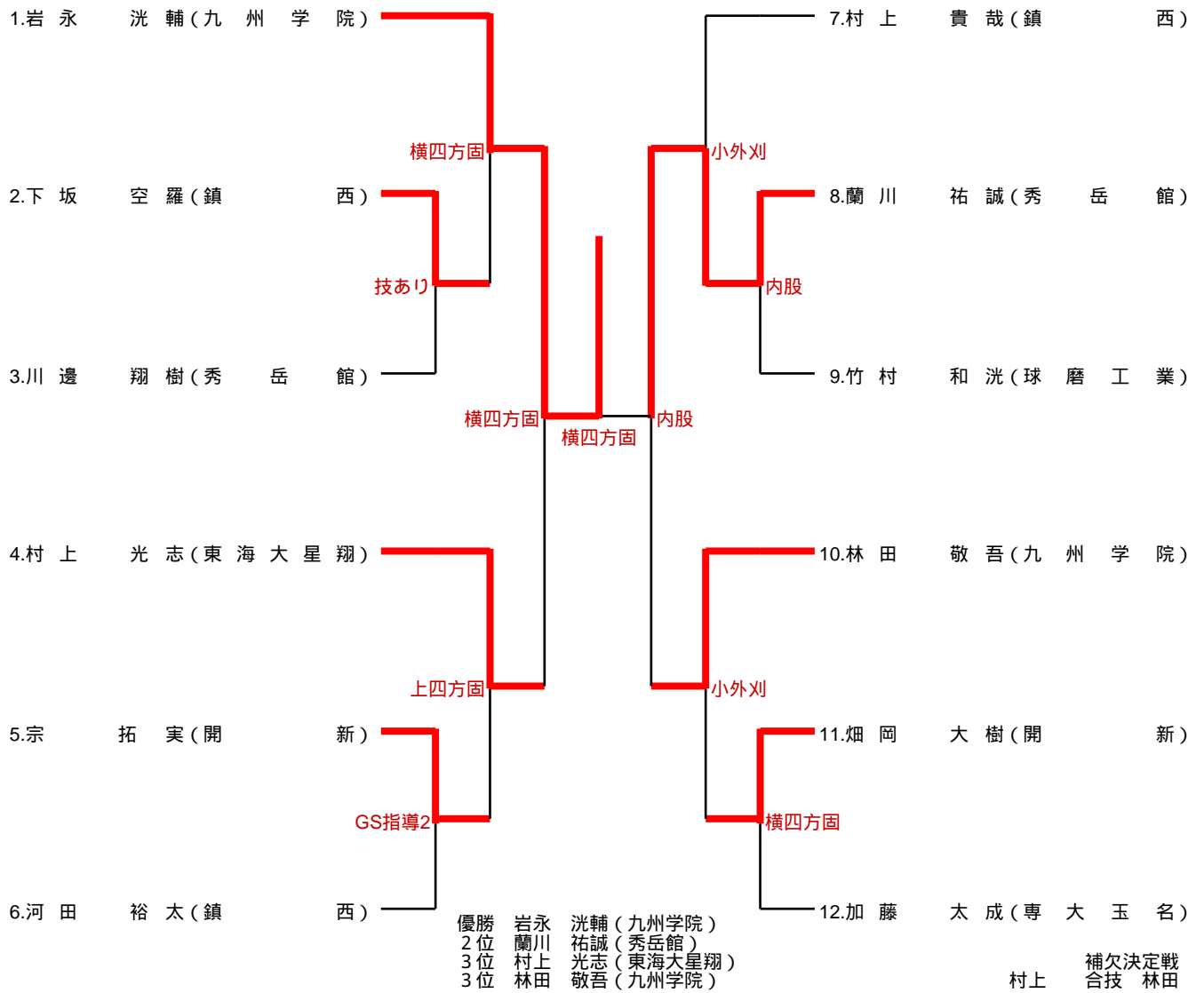

100kg超級

