

男子団体

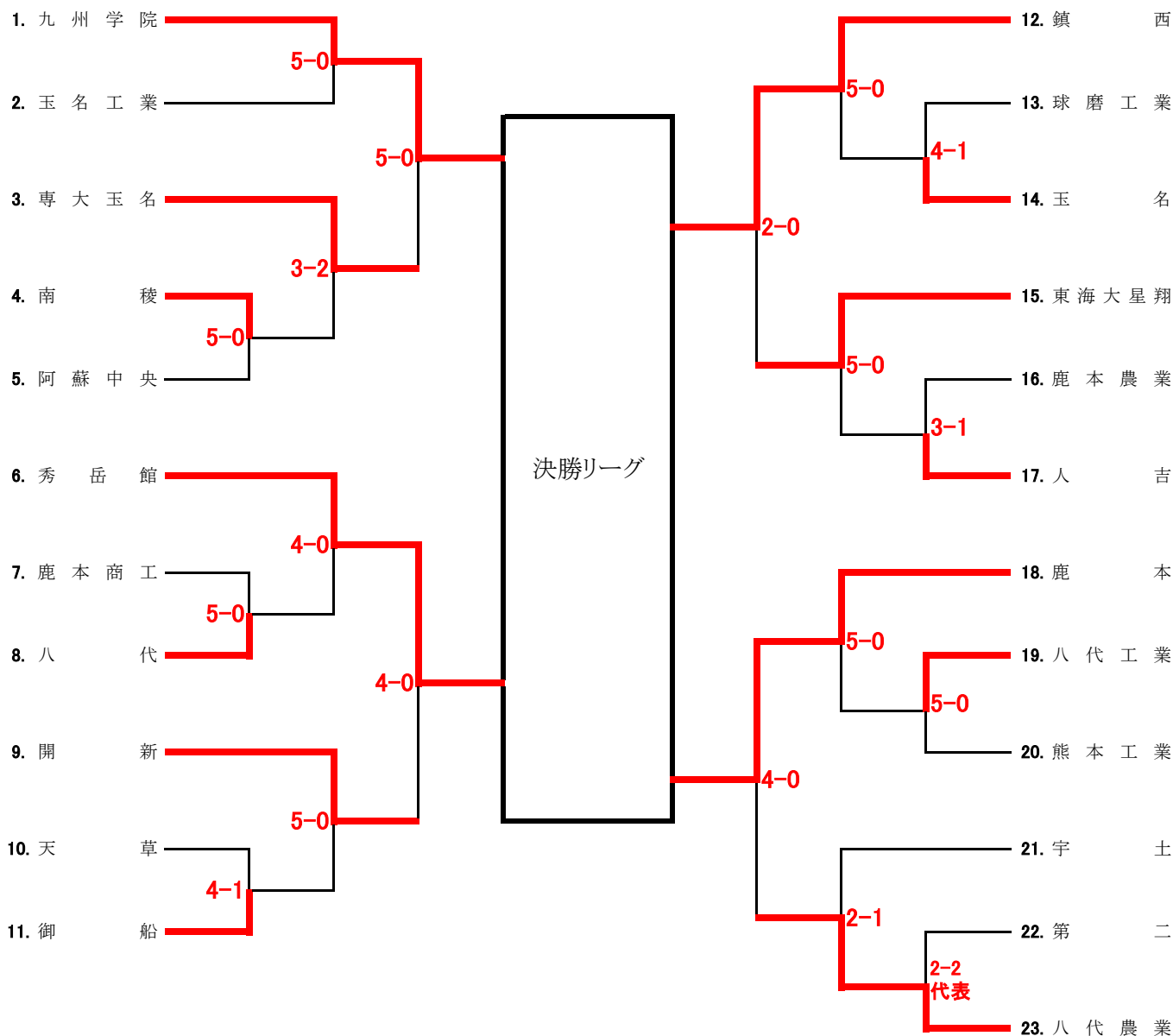

決勝リーグ

		1	2	3	4	勝敗	順位
		秀岳館	鎮西	九州学院	鹿本		
1	秀岳館		△ 0-4	△ 0-5	△ 0-4	3敗	4
2	鎮西	○ 4-0		△ 1-3	× 1-1	1勝1敗1分	2
3	九州学院	○ 5-0	○ 3-1		○ 4-0	3勝	1
4	鹿本	○ 4-0	× 1-1	△ 0-4		1勝1敗1分	3



平成30年度熊本県高等学校総合体育大会柔道競技

男子団体 決勝リーグ

平成30年6月2日
山鹿市総合体育館

第1試合場			決勝リーグ(第1試合)				
秀岳館			0 - 4	鹿本			
	氏名	勝負	決まり技	勝負	氏名		
先鋒	免田 勝幸	△	小外刈	○	岡本 海輝	先鋒	
次鋒	森田 倫加	△	合技	○	富永 雄大	次鋒	
中堅	蘭川 祐誠	△	技有	⊖	平山 拓巳	中堅	
副将	中元 諒	×	引分	×	奥村 伊且	副将	
大将	平田 大輝	△	合技	○	西田 壮太	大将	
代表						代表	

第3試合場			決勝リーグ(第1試合)				
鎮西			1 - 3	九州学院			
	氏名	勝負	決まり技	勝負	氏名		
先鋒	松野 夏輝	△	技有	⊖	工藤 樹希	先鋒	
次鋒	東家 瑞貴	△	技有	⊖	岩永 洸輔	次鋒	
中堅	荒木 尚也	×	引分	×	萩原 麻陽	中堅	
副将	村山 洸太	○	体落	△	園田 陸斗	副将	
大将	中川 雄雅	△	体落	○	赤星 遼太郎	大将	
代表						代表	

第1試合場			決勝リーグ(第2試合)				
秀岳館			0 - 5	九州学院			
	氏名	勝負	決まり技	勝負	氏名		
先鋒	免田 勝幸	△	上四方固	○	工藤 樹希	先鋒	
次鋒	森田 倫加	△	合技	○	岩永 洸輔	次鋒	
中堅	蘭川 祐誠	△	肩車	○	萩原 麻陽	中堅	
副将	中元 諒	△	大外刈	○	園田 陸斗	副将	
大将	平田 大輝	△	上四方固	○	赤星 遼太郎	大将	

第3試合場			決勝リーグ(第2試合)				
鎮西			1 - 1	鹿本			
	氏名	勝負	決まり技	勝負	氏名		
先鋒	松野 夏輝	×	引分	×	岡本 海輝	先鋒	
次鋒	東家 瑞貴	×	引分	×	富永 雄大	次鋒	
中堅	荒木 尚也	△	合技	○	平山 拓巳	中堅	
副将	村山 洸太	○	反則勝	△	奥村 伊且	副将	
大将	中川 雄雅	×	引分	×	西田 壮太	大将	

第1試合場			決勝リーグ(第3試合)				
秀岳館			0 - 4	鎮西			
	氏名	勝負	決まり技	勝負	氏名		
先鋒	免田 勝幸	×	引分	×	松野 夏輝	先鋒	
次鋒	森田 倫加	△	合技	○	東家 瑞貴	次鋒	
中堅	蘭川 祐誠	△	横四方固	○	荒木 尚也	中堅	
副将	中元 諒	△	片羽絞	○	村山 洸太	副将	
大将	平田 大輝	△	合技	○	中川 雄雅	大将	

第3試合場			決勝リーグ(第3試合)				
九州学院			4 - 0	鹿本			
	氏名	勝負	決まり技	勝負	氏名		
先鋒	工藤 樹希	○	体落	△	岡本 海輝	先鋒	
次鋒	岩永 洸輔	⊖	技有	△	富永 雄大	次鋒	
中堅	萩原 麻陽	×	引分	×	平山 拓巳	中堅	
副将	園田 陸斗	○	払腰	△	奥村 伊且	副将	
大将	赤星 遼太郎	○	合技	△	西田 壮太	大将	

順位 優勝:九州学院 2位:鎮西 3位:鹿本 4位:秀岳館

女子団体

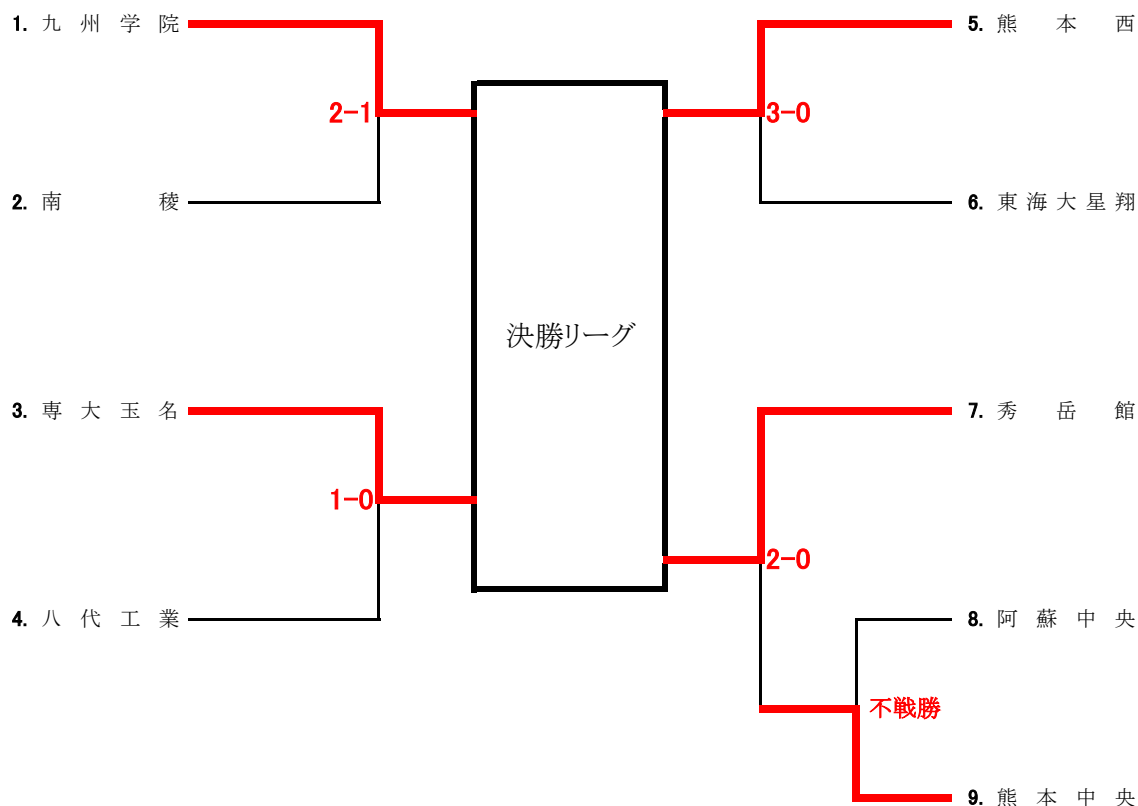

決勝リーグ

		1	2	3	4	勝敗	順位
		九州学院	秀岳館	熊本西	専大玉名		
1	九州学院		○ 1-0	× 1-1	○ 2-0	2勝1分	2
2	秀岳館	△ 0-1		△ 0-2	○ 2-1	1勝2分	3
3	熊本西	× 1-1	○ 2-0		○ 2-0	2勝1分	1
4	専大玉名	△ 0-2	△ 1-2	△ 0-2		3敗	4



平成30年度熊本県高等学校総合体育大会柔道競技

女子団体 決勝リーグ

平成30年6月1日
山鹿市総合体育館

女子団体

第1試合場		決勝リーグ(第1試合)					
九州学院			2 - 0		専大玉名		
順位	氏名	勝負	決まり技	勝負	氏名	順位	
先鋒	工藤 紗愛	×	引分	×	徳永 麻記	先鋒	
中堅	園田 華菜	○	合技	△	宮本 もえ	中堅	
大将	酒井 美奈	⊖	技有	△	藤本 愛花	大将	
代表						代表	

第3試合場		決勝リーグ(第1試合)					
秀岳館			0 - 2		熊本西		
順位	氏名	勝負	決まり技	勝負	氏名	順位	
先鋒	寺田 佳奈	△	崩上四方固	○	田中 里沙	先鋒	
中堅	植原 夕	×	引分	×	渡邊 花胤	中堅	
大将	園田 亜美	△	払腰	○	平川 真有	大将	
代表						代表	

第1試合場		決勝リーグ(第2試合)					
九州学院			1 - 1		熊本西		
順位	氏名	勝負	決まり技	勝負	氏名	順位	
先鋒	工藤 紗愛	△	払巻込	○	田中 里沙	先鋒	
中堅	園田 華菜	×	引分	×	渡邊 花胤	中堅	
大将	酒井 美奈	○	合技	△	平川 真有	大将	
代表						代表	

第3試合場		決勝リーグ(第2試合)					
秀岳館			2 - 1		専大玉名		
順位	氏名	勝負	決まり技	勝負	氏名	順位	
先鋒	寺田 佳奈	○	横四方固	△	徳永 麻記	先鋒	
中堅	植原 夕	○	内股	△	宮本 もえ	中堅	
大将	園田 亜美	△	横四方固	○	藤本 愛花	大将	
代表						代表	

第1試合場		決勝リーグ(第3試合)					
九州学院			1 - 0		秀岳館		
順位	氏名	勝負	決まり技	勝負	氏名	順位	
先鋒	工藤 紗愛	×	引分	×	寺田 佳奈	先鋒	
中堅	園田 華菜	×	引分	×	植原 夕	中堅	
大将	酒井 美奈	○	横四方固	△	園田 亜美	大将	
代表						代表	

第3試合場		決勝リーグ(第3試合)					
熊本西			2 - 0		専大玉名		
順位	氏名	勝負	決まり技	勝負	氏名	順位	
先鋒	田中 里沙	○	崩上四方固	△	徳永 麻記	先鋒	
中堅	渡邊 花胤	○	袖釣込腰	△	宮本 もえ	中堅	
大将	平川 真有	×	引分	×	藤本 愛花	大将	
代表						代表	

順位 優勝:熊本西 2位:九州学院 3位:秀岳館 4位:専大玉名

60kg級

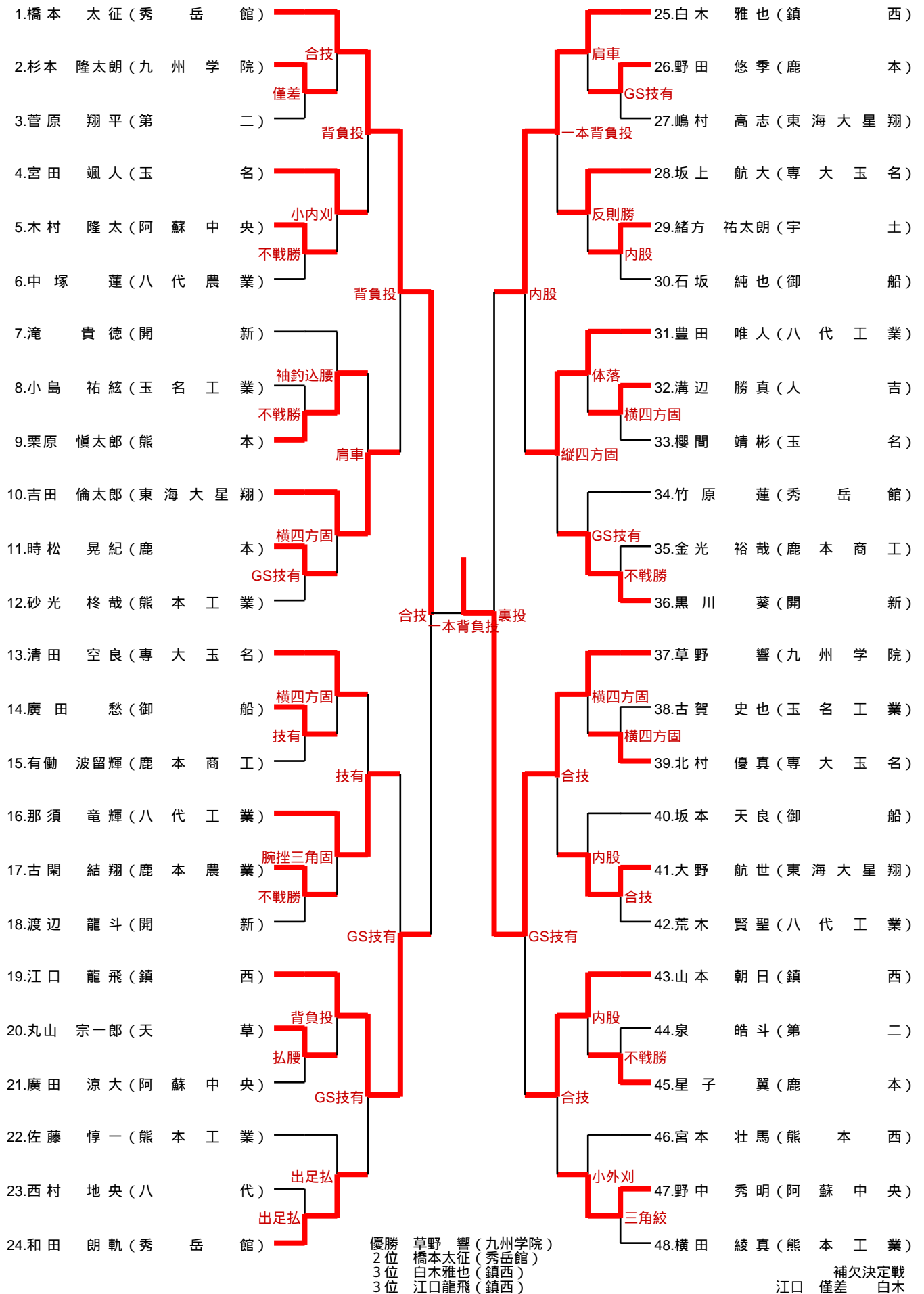

66kg級

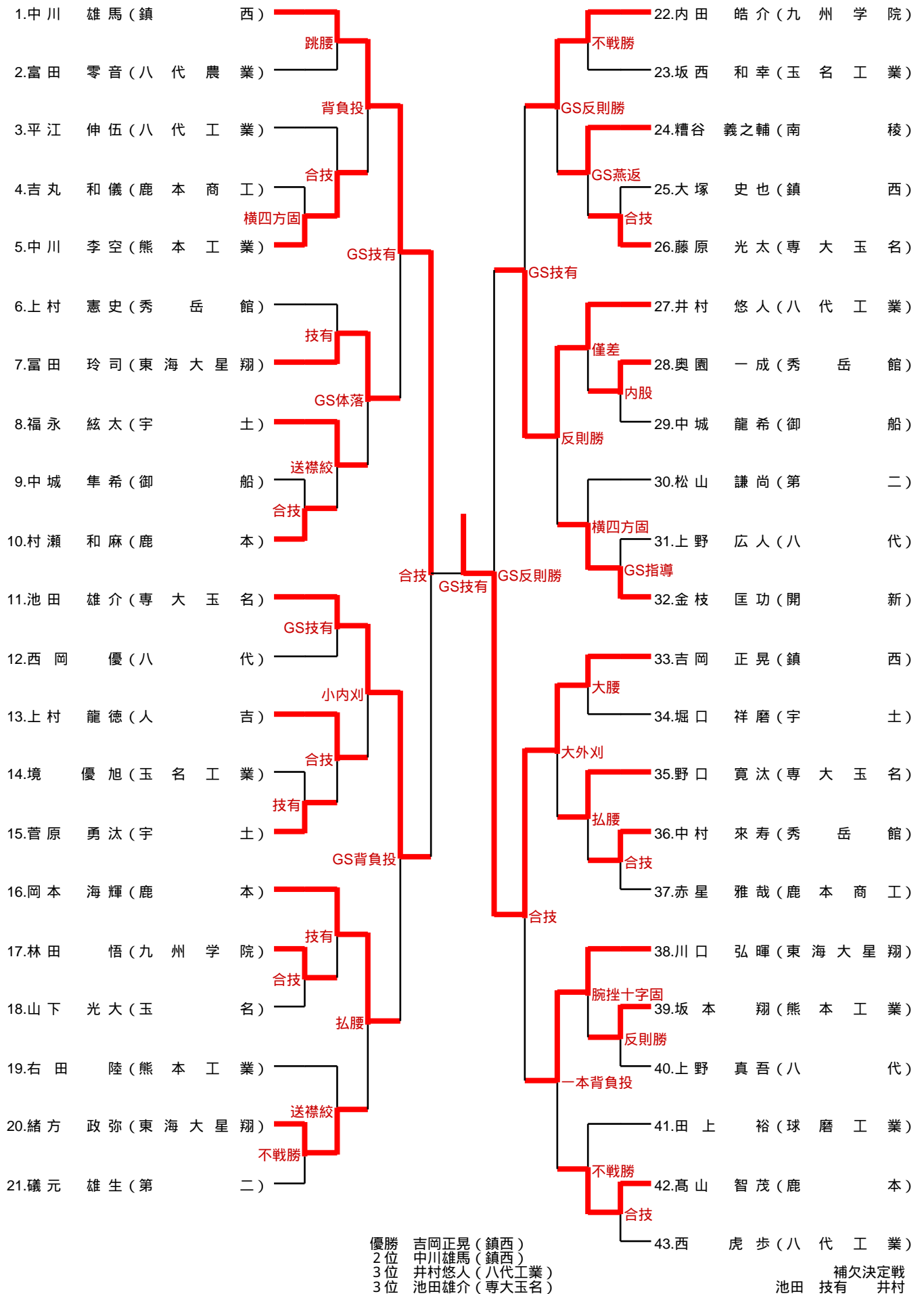

73kg級

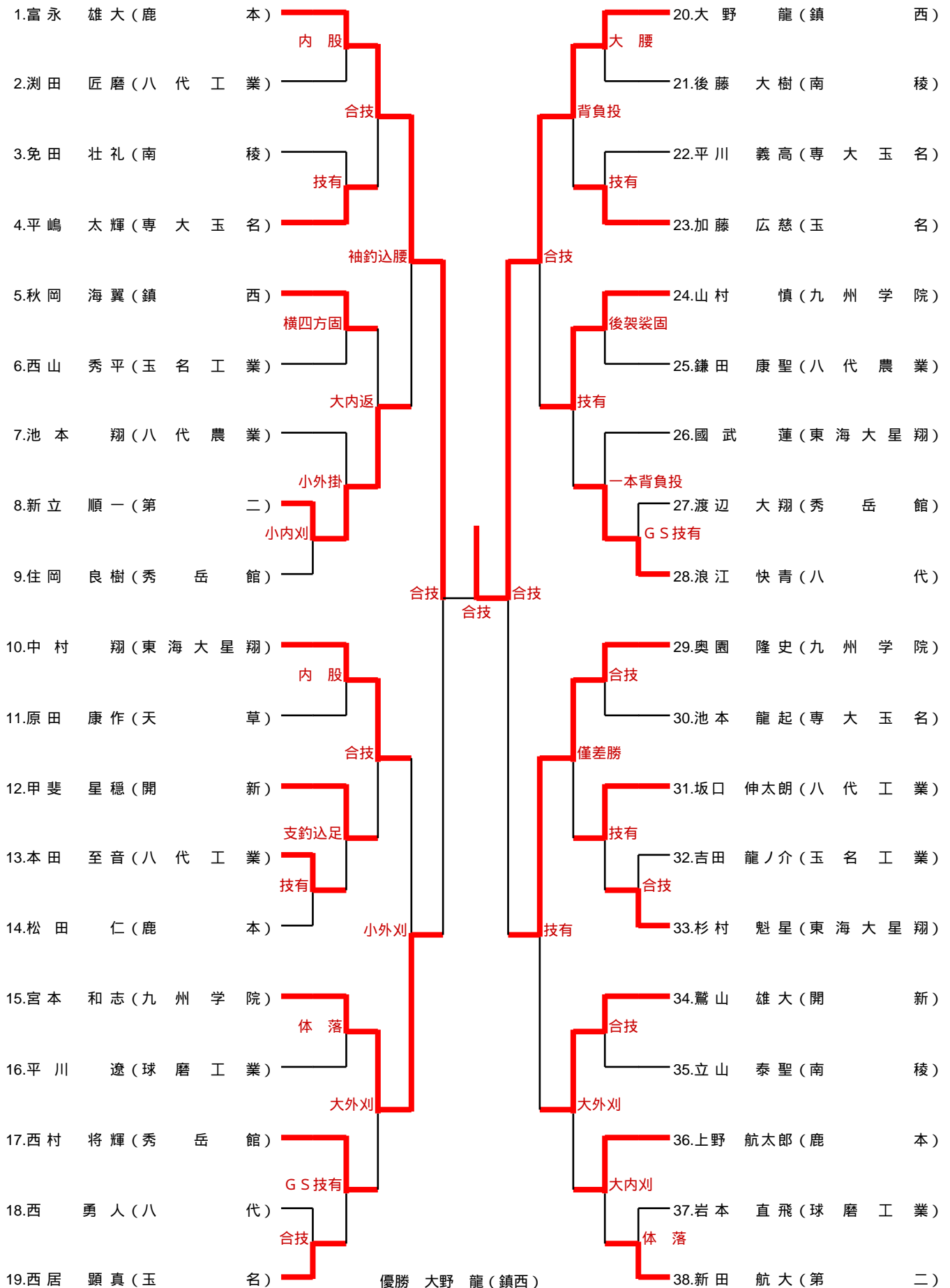

優勝 大野 龍 (鎮西)
 2位 富永雄大 (鹿本)
 3位 宮本和志 (九州学院)
 3位 奥園隆史 (九州学院)

補欠決定戦
 宮本 ○合技 奥園

81kg級

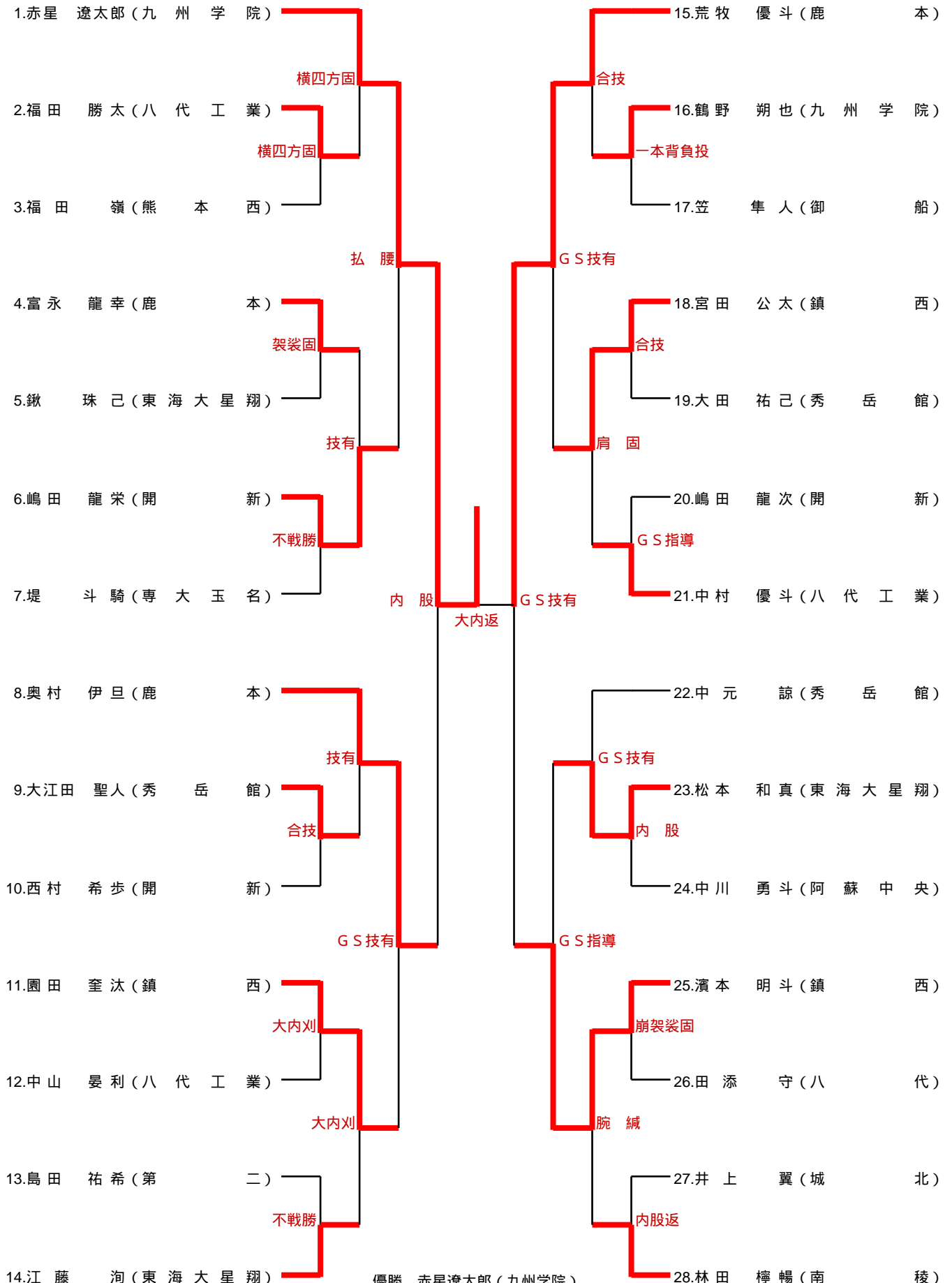

優勝 赤星遼太郎 (九州学院)
 2位 荒牧優斗 (鹿本)
 3位 奥村伊旦 (鹿本)
 3位 濱本明斗 (鎮西)

補欠決定戦
 奥村 ○反則勝 濱本

90kg級

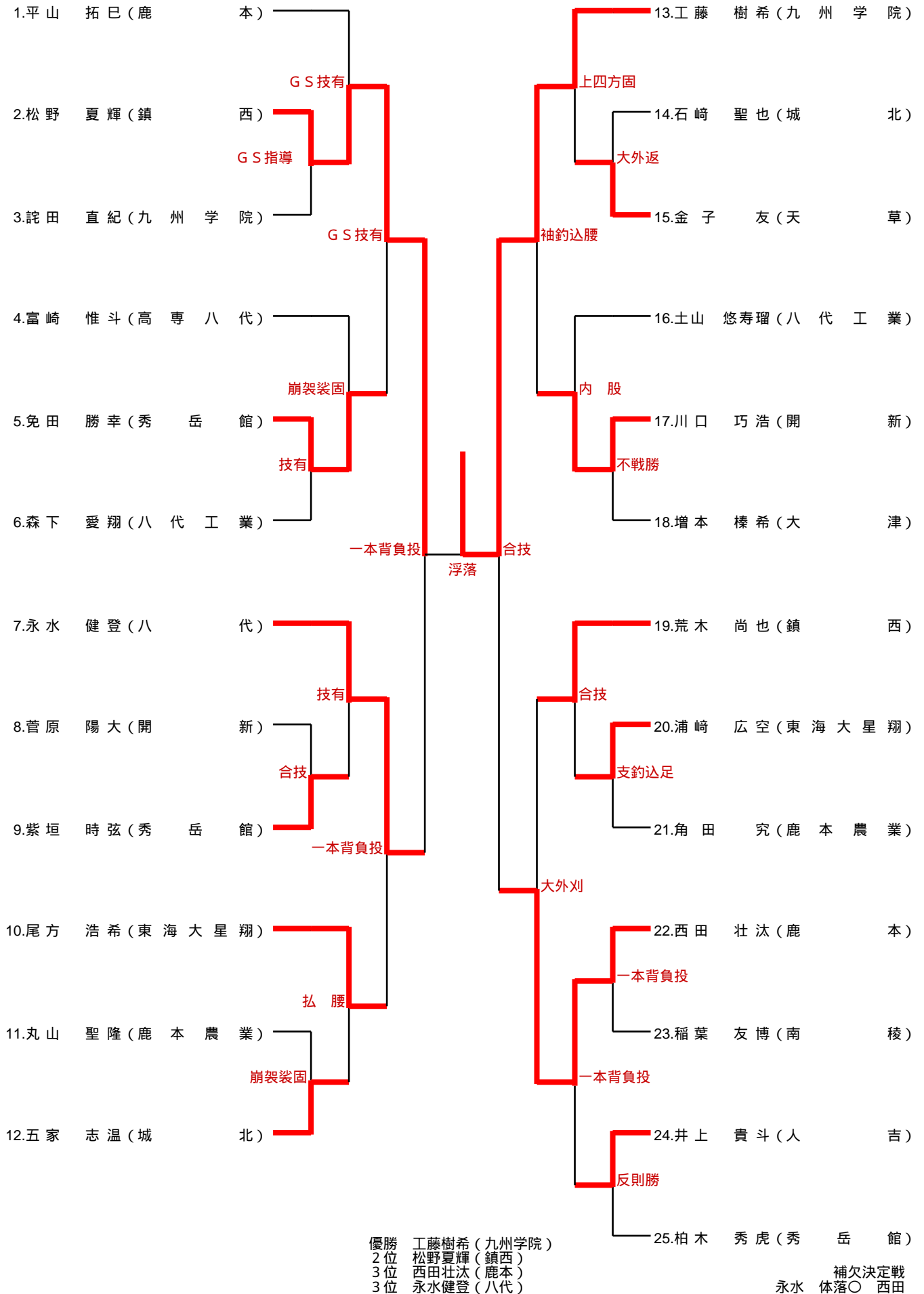

100kg級

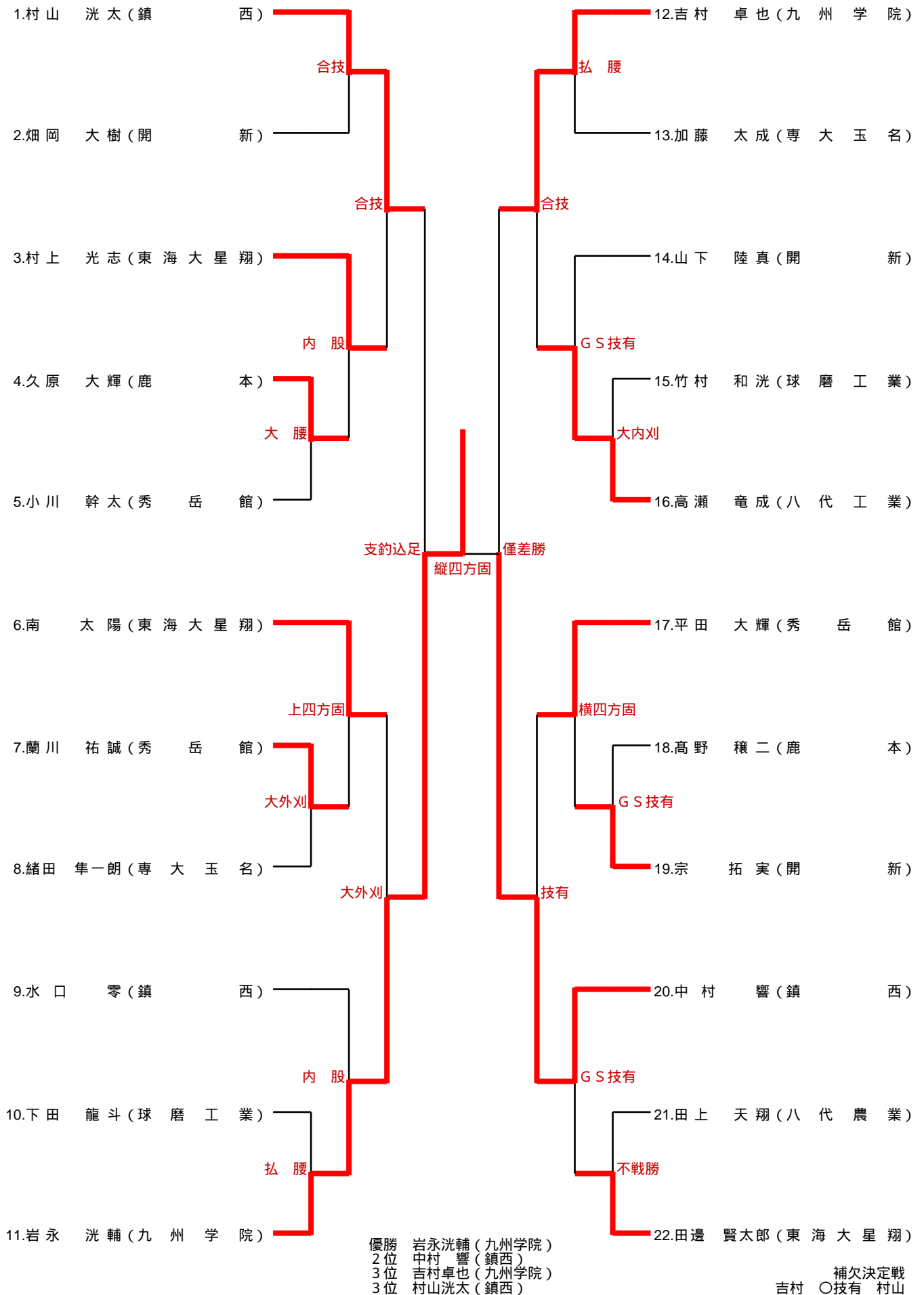

100kg超級

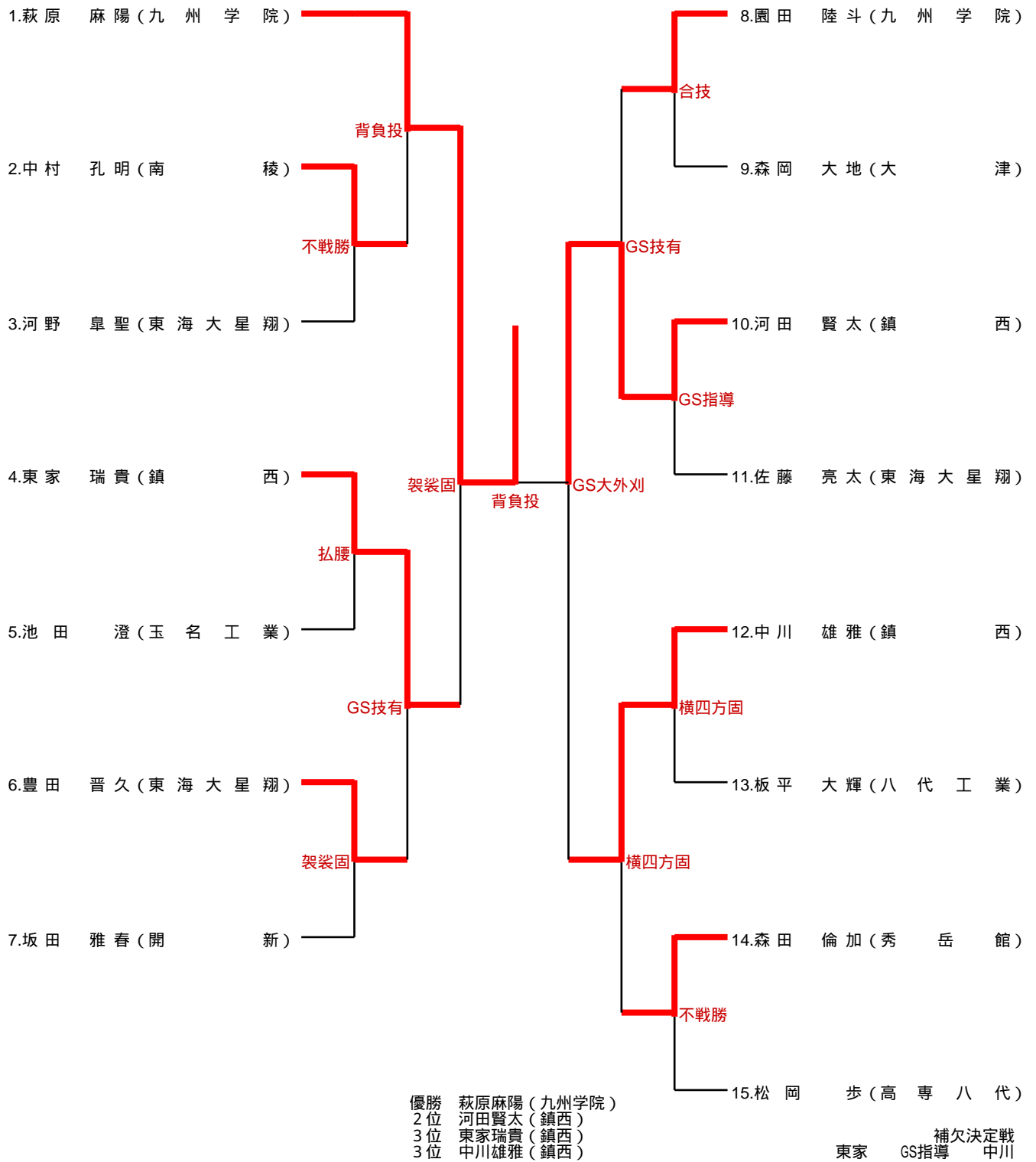

48kg級

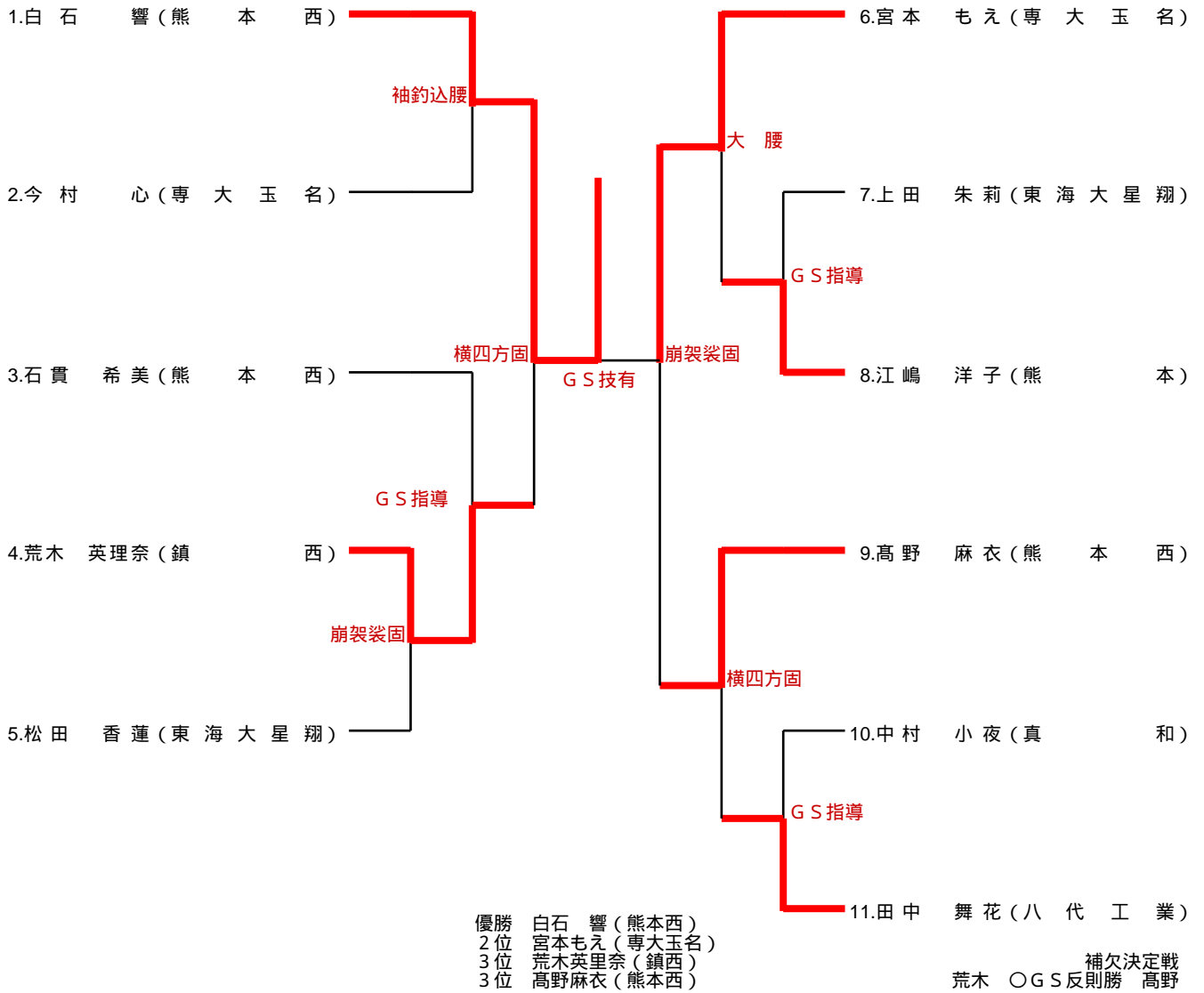

52kg級

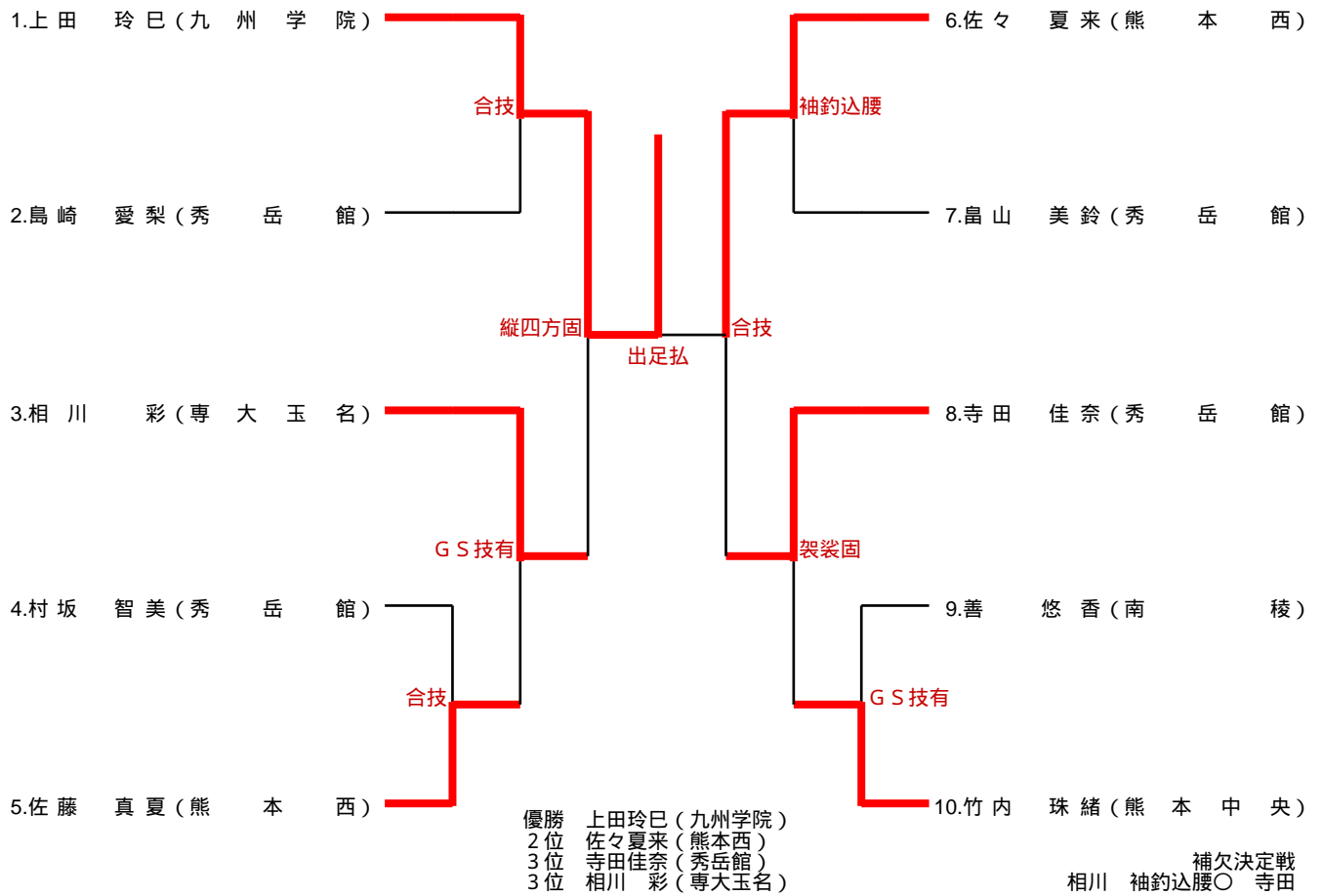

57kg級

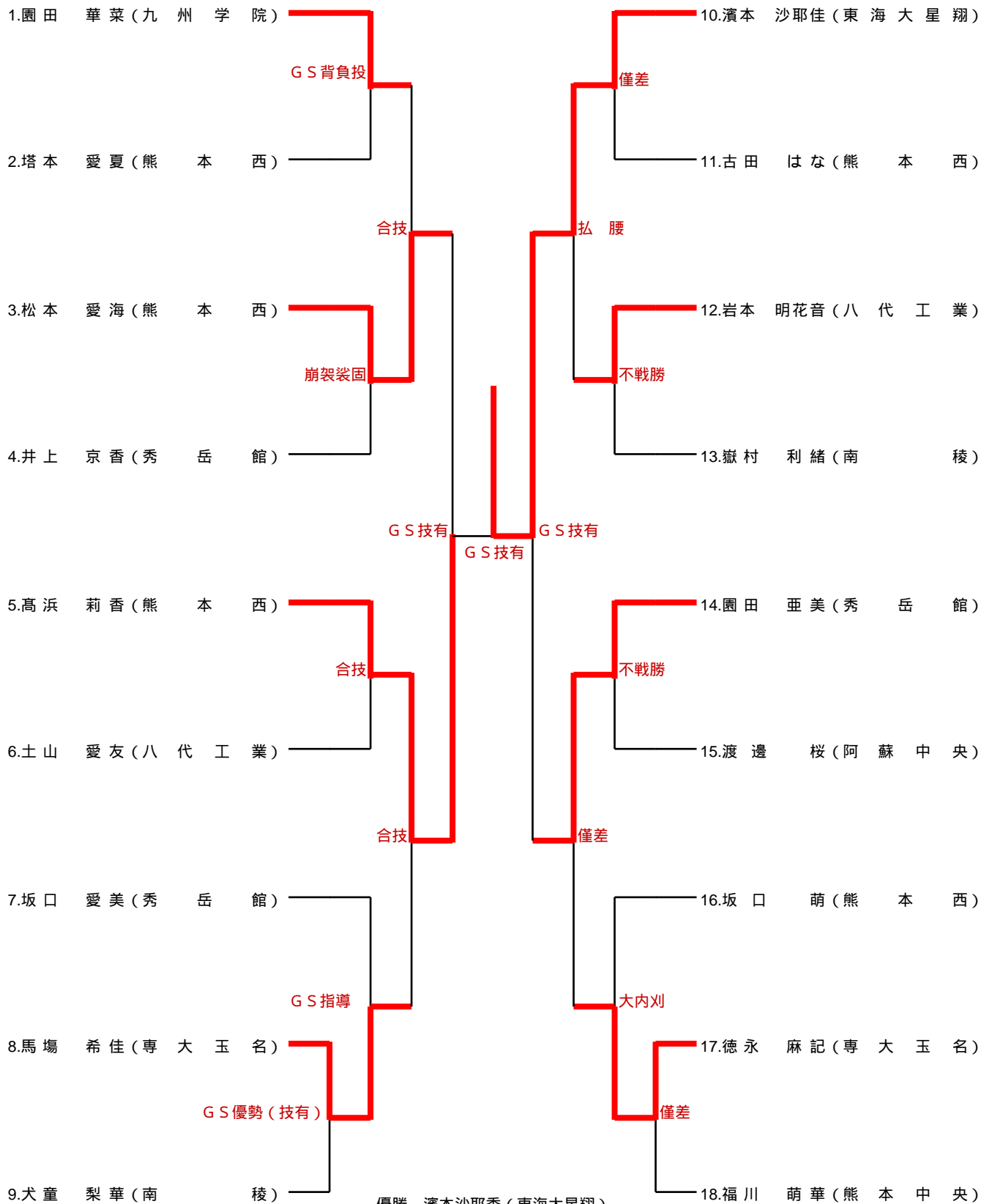

優勝 濱本沙耶香 (東海大星翔)
 2位 高浜莉香 (熊本西)
 3位 松本愛海 (熊本西)
 3位 園田亜美 (秀岳館)

補欠決定戦
 松本 ○合技 園田

63kg級

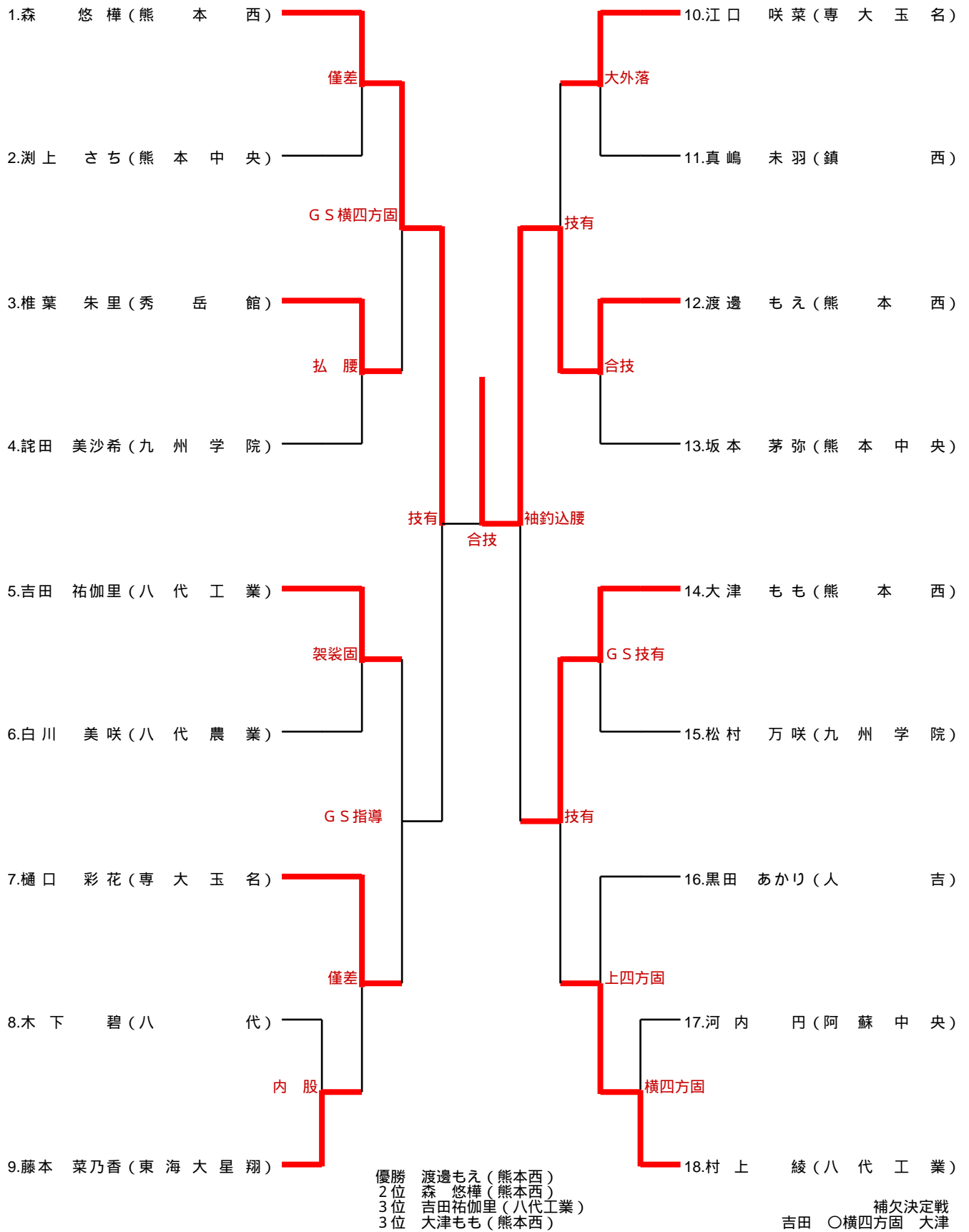

70kg級

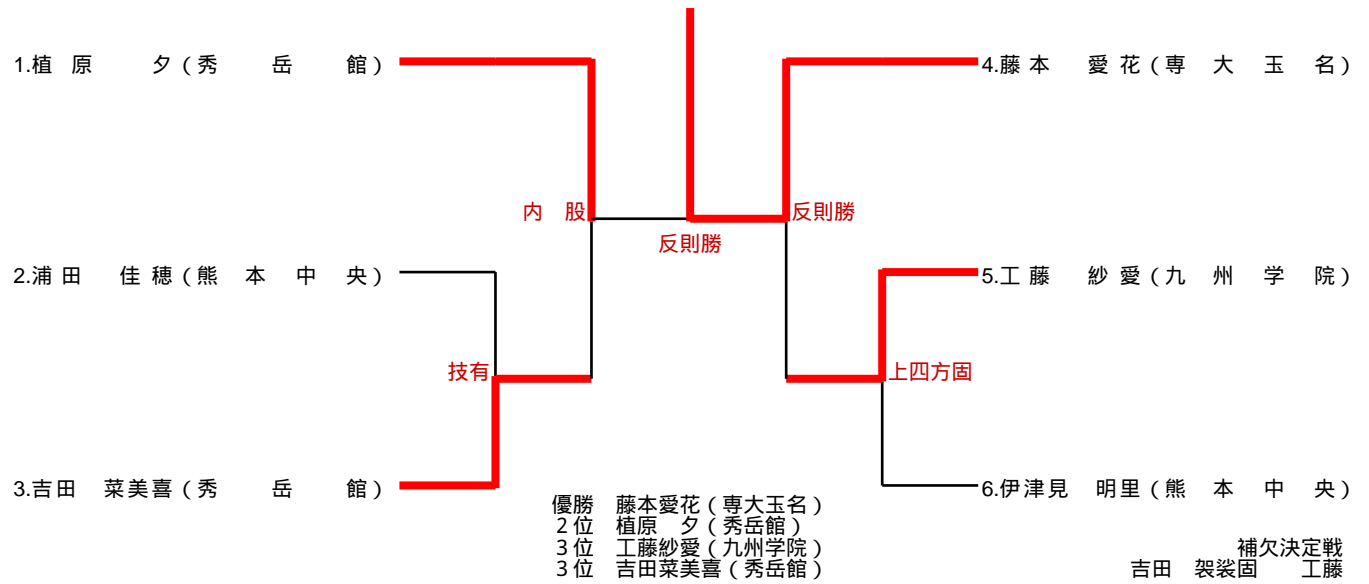

78kg級

		1	2	3	勝敗	順位
		酒井 美奈 (九州学院)	渡邊 花胤 (熊本西)	田中 しのぶ (秀岳館)		
1	酒井 美奈 (九州学院)		○ GS大外刈	○ 払腰	2	1
2	渡邊 花胤 (熊本西)	△ GS大外刈		○ 大内刈	1	2
3	田中 しのぶ (秀岳館)	△ 払腰	△ 大内刈		0	3

優勝 酒井 美奈(九州学院)
2位 渡邊 花胤(熊本西)
3位 田中しのぶ(秀岳館)

78kg超級

